

Canon



Zoemini S2

Cep Boyu Fotoğraf Yazıcısı
Kullanıcı Kılavuzu

İÇERİK

GÜVENLİK BİLGİLERİ Kullanmadan Önce Okuyun	S. 3-4
GENEL BAKIŞ Paket İçeriği Ürün Özellikleri	S. 5
KURULUM Şarj Etme Kağıt Yükleme Harici Hafıza	S. 6-9
KULLANIMLAR Açma/Kapatma Fotoğraf Çekme ve Yazdırma Vizör Selfie Aynası ÇEKİM MODLARI Filtre ve Kenarlık Düğmeleri Canlı İzleme Çekimi	S. 10-15
LED Gösterge Sorun Giderme	S. 16-18
TEKNİK ÖZELLİKLER	S. 19
UYGULAMAYI YÜKLEME	S. 20-21
MOBİL AYGIT İLE CEP BOYU FOTOĞRAF YAZICISINI EŞLEŞTİRME Android ve iOS ile EŞleştirme Android ile EŞleştirme (NFC ile)	S. 22-24
KULLANICI ARABİRİMİ Ana Ekran Ana Menü Yazıcı Ayarı Fotoğraf Albümü Mini Print Uygulamasına Fotoğraf Gönderme Fotoğraf Düzenleme Döşemeli Yazdırmayı Kullanma Kolaj Yazdırmayı Kullanma Önceden Kesilmiş Çıkartma Baskısı Akıllı Telefon Fotoğraf Makinesi Zoemini S2 MicroSD Karttan Yazdırma Yazdırma Kuyruğu	S. 25-38

GÜVENLİK BİLGİLERİ

KULLANMADAN ÖNCE OKUYUN

Lütfen aygıtı kullanmadan önce aşağıdaki talimatları ve güvenlik önlemlerini okuyun.

Yasal bilgiler ve ek güvenlik bilgileri için paket içeriğinde bulunan Yasal Bilgiler ve Güvenlik Bilgileri Kılavuzuna başvurun.

RMN: PP2002

Yasal Model Tanımlama Numarası, yasal tanımlama işlemi için atanmaktadır.



UYARI

Kaçınılmaması halinde ölüme veya ciddi bir yaralanmayla sonuçlanabilecek olası bir tehlike durumunu belirtmek için kullanılır.

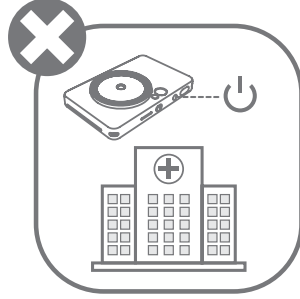
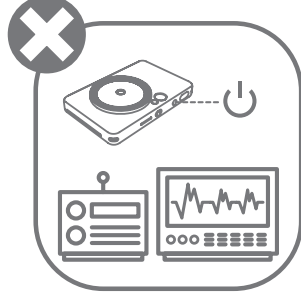
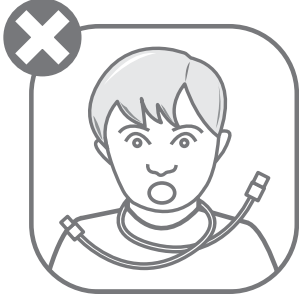
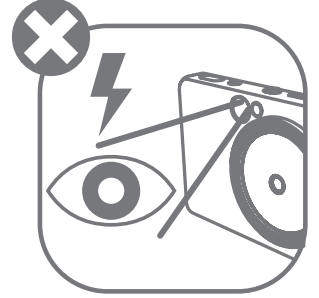
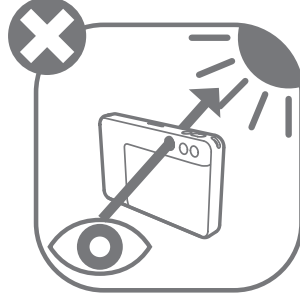

- Çocuklardan ve bebeklerden uzak tutun. Bu ürünün hatalı kullanımı boğulmaya veya kazaya neden olabilir.
- Aygıttan duman, garip bir koku yayılır veya aygıtta başka türlü bir anormallik gözlenirse aygıtı kullanmayı derhal bırakın.
- Vizörü veya lensi kullanarak güneş ışığına ya da parlak ışıklara bakmayın. Bu, körlüğe veya görme sorunlarına neden olabilir.
- Flaşı gözün yakınında patlatmayın. Bu, göze zarar verebilir.
- Askı kayışının çocukların boynuna dolanması boğulmayla sonuçlanabilir. Ürününüz güç kablosuyla çalışıyorsa kablunun yanlışıklıkla çocuğun boynuna dolanması boğulmayla sonuçlanabilir.
- Fotoğraf makinesi kullanımının yasak olduğu alanlarda aygıtı kapatın. Fotoğraf makinesinden yayılan elektromanyetik dalgalar elektronik araçların ve diğer aygıtların çalışmasını etkileyebilir. Uçaklar ve tıbbi tesisler gibi elektronik aygıt kullanımının sınırlandırıldığı alanlarda ürünü kullanırken gerekli dikkati gösterin.

⚠ DİKKAT

Ürün kusurları haricinde ürünün yanlış kullanımı durumunda oluşabilecek, yaralanmaya veya mala yönelik zarara sebep olabilecek tehlike veya hasar düzeyini belirtmek için kullanılır.

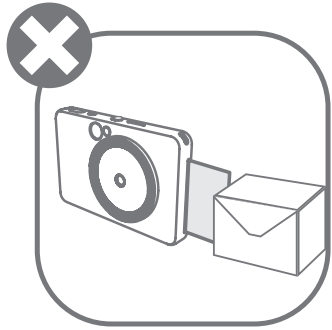
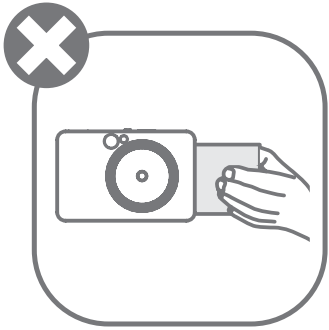
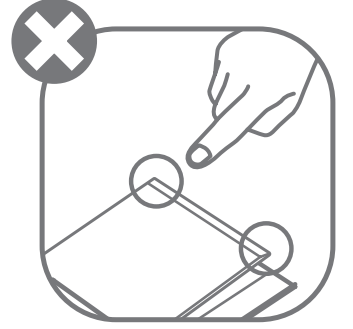
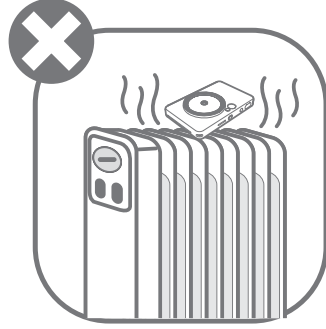
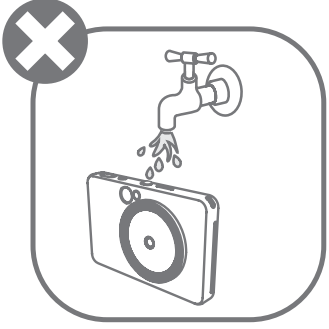

- Aygıt aşırı hava şartlarında çalışırken yazdırmayabilir. Tekrar yazdırmayı denemeden önce yazıcı sıcaklığının 15 – 32°C arasında önerilen çalışma sıcaklığında olmasını sağlayın.
- Aygıtı lütfen 15 – 32°C arasında önerilen sıcaklıkta şarj edin.
- Aygıtı yumuşak, kuru bir bezle temizleyin. Nemli bir bezle veya tiner gibi uçucu sıvılarla temizlemeyin.
- Aygıtın iç kısmına toz ve diğer partiküllerin girmesini önlemek için üst kapağı kapalı tutun.
- Aygıt düzgün çalışmıyorsa bu ürünü satın aldığınız satıcıyla veya www.canon-europe.com/support adresinden Canon Hizmet ve Destek birimiyle iletişime geçin.
- Pili yüksek sıcaklıklara, doğrudan bir ısı kaynağına veya ateşe maruz bırakmayın.
- Elektromanyetik parazit veya elektrostatik boşalma; aygıtın arızalanmasına, belleğin kaybolmasına ya da değişmesine yol açabilir. Böyle bir durumda, iğne veya benzeri bir araç kullanarak aygıtın alt kısmındaki [RESET] düğmesine basın.
- Aygıt üzerinde izinsiz hiçbir değişiklik yapmayın. Bunun yapılması güvenliği, mevzuata uygunluğu ve performansı olumsuz etkileyebilir. Ayrıca, garantiyi hükümsüz kılabilir.
- Pili yanlış bir pil türüyle değiştirmekten kaçının.
- Pil takımını veya hücrelerini sökmeyin, açmayın veya bileşenlerine ayırmayın.

GENEL BAKIŞ

PAKET İÇERİĞİ

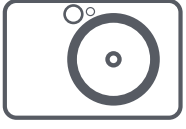

Cep Boyu
Fotoğraf Yazıcısı



Hızlı Başlangıç
Kılavuzu



Yasal Bilgiler ve
Güvenlik Bilgileri
Kılavuzu



CANON ZINK®
Fotoğraf Kağıdı
(10 yaprak)

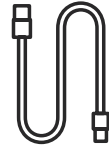

USB Kablosu



Taşıma Bilekliği

ÜRÜN ÖZELLİKLERİ

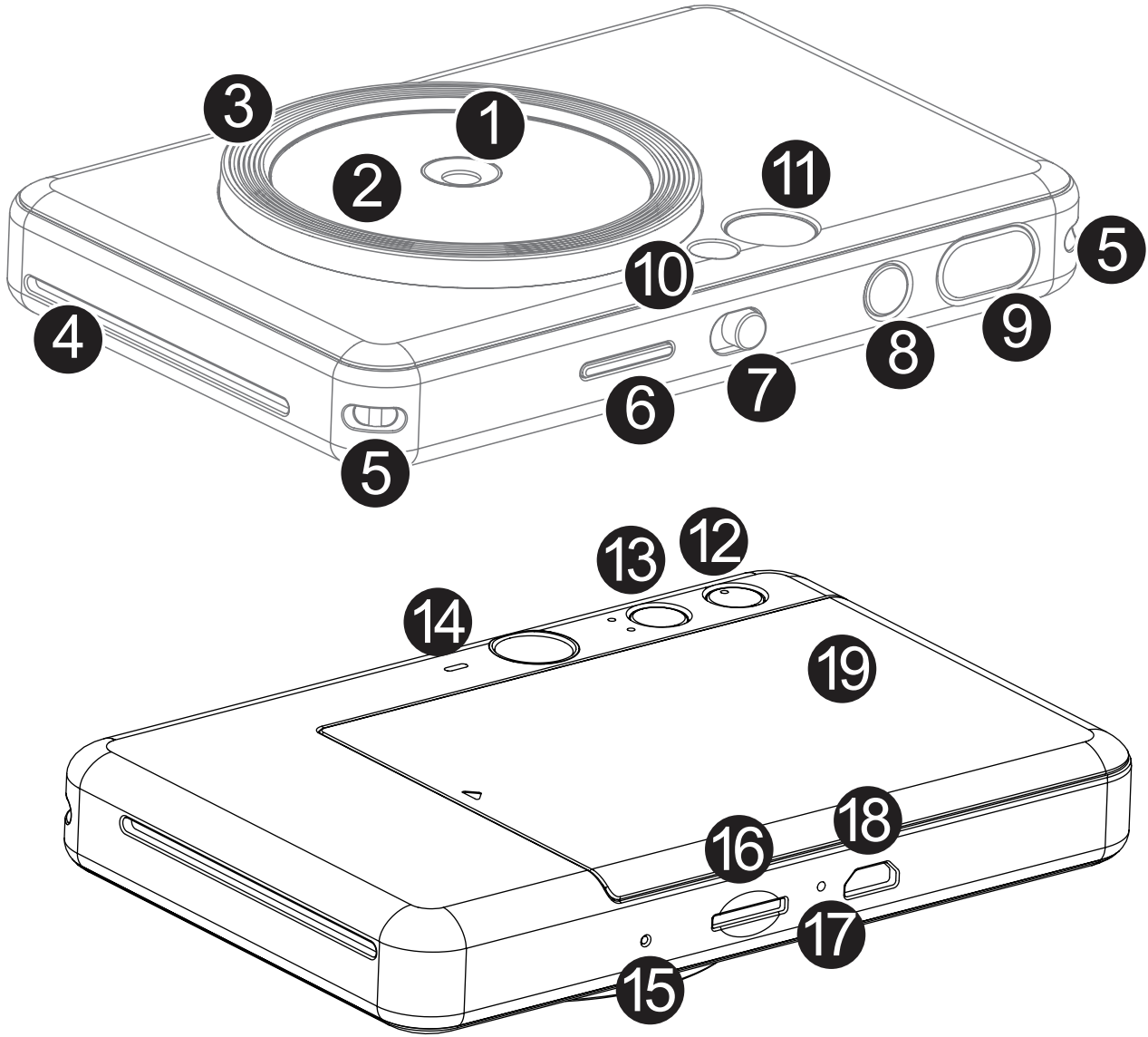

- 1 Fotoğraf Makinesi Lensi
- 2 Selfie Aynası
- 3 Halka Flaş (8 LED)
- 4 Yazdırma Çıktı Yuvası
- 5 Bileklik Deliği
- 6 Durum LED'i
- 7 Kaydırmalı Anahtar
- 8 Güç Düğmesi
- 9 Deklanşör
- 10 Flaş

- 11 Vizör
- 12 Kenarlık Düğmesi
- 13 Filtre Düğmesi
- 14 Hoparlör
- 15 Sıfırlama Düğmesi
* Aygıtı sıfırlamak için iğneyle bastırın
- 16 MicroSD Kart Yuvası (256 GB'a kadar)
- 17 Şarj Durum LED'i
- 18 Micro USB Bağlantı Noktası
- 19 Yazıcı Kapağı

KURULUM

ŞARJ ETME

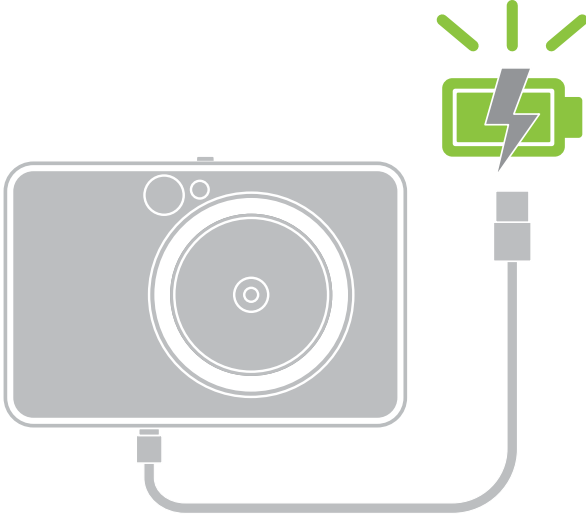

Şarj durum LED'i

Şarj Etme: Kırmızı

Tamamen Şarj Oldu: Yeşil



Aygıtta dahili pil bulunmaktadır. Aygıtı kullanmadan önce lütfen birlikte verilen USB kablosunu kullanarak aygıtı tam olarak şarj edin.

- 1 Verilen USB kablosunun küçük olan ucunu aygıta, diğer ucunu da şarj edilebilir USB adaptörüne takın.
- 2 Şarj LED ışığı, cihazın şarj olduğunu göstermek için kırmızı yanacaktır.
- 3 Tamamen şarj olduğunda, şarj LED'i yeşile dönecektir.
- Çalışma süresi pil durumuna, çalışma durumuna ve çevresel koşullara göre değişiklik gösterebilir.

* Aygıtı kullanmayı planlamıyorsanız pili sağlıklı bir şekilde muhafaza etmek için, kullanmayacağınız zaman yılda bir kez pili tamamen şarj etmeniz önerilir. Aygıtı üç (3) aydan daha uzun süre boyunca pilin şarjı düşük bir durumda saklarsanız pil bozulabilir ve yerleşik pili şarj edemeyebilirsiniz.

! NOT

USB KABLOSU HAKKINDA

ŞARJ SIRASINDA USB KABLOSUNU DİKKATLİ KULLANIN

- Kablonun üzerine ağır bir cisim koymayın.
- USB kablosunu bir ısı kaynağının yakınına koymayın.
- Kabloyu çizmeyin, zedelemeyin, kıvırmayın veya sert bir şekilde çekmeyin.
- Eliniz ıslakken kabloyu prize takmayın veya prizden çıkarmayın.
- Çok yüksek/düşük sıcaklıklardan veya nemli ortamlardan koruyun.
- Şarj ettikten sonra lütfen USB kablosunu güç kaynağından çıkarın.
- Şarj için lütfen cihazla birlikte verilen USB kablosunu kullanın.

KAĞIT YÜKLEME

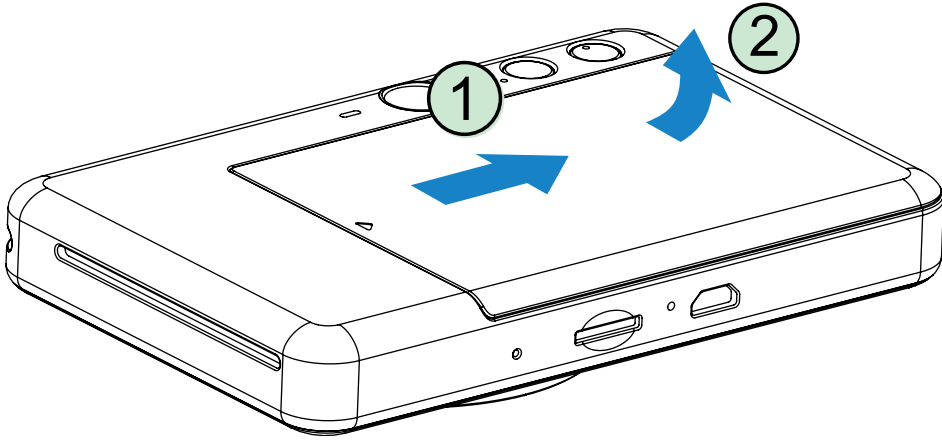

- 1 Kapağı ileriye doğru ok yönünde iterek çıkarın.

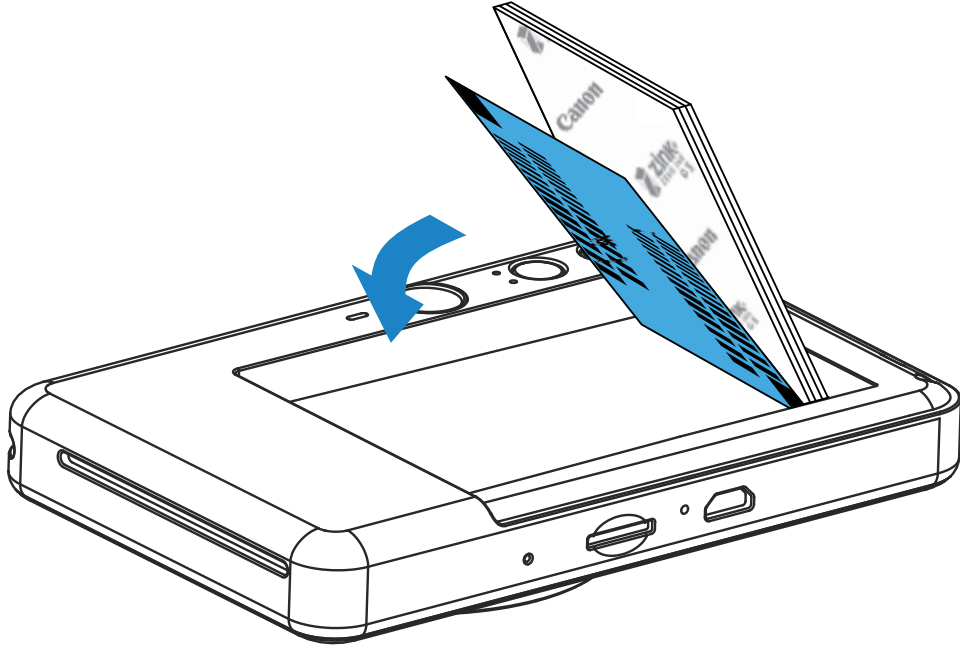

- 2 Bir fotoğraf kağıdı torbasını açın (10 yaprak + mavi SMART SHEET®).

- 3 10 fotoğraf kağıdı yaprağının tümünü, bir mavi SMART SHEET® ile birlikte fotoğraf kağıdı bölmesine yerleştirin.
- Mavi SMART SHEET® üzerine fotoğraf kağıtlarını koyun ve barkod ile fotoğraf kağıdı logolarının aşağıya baktığından emin olun.

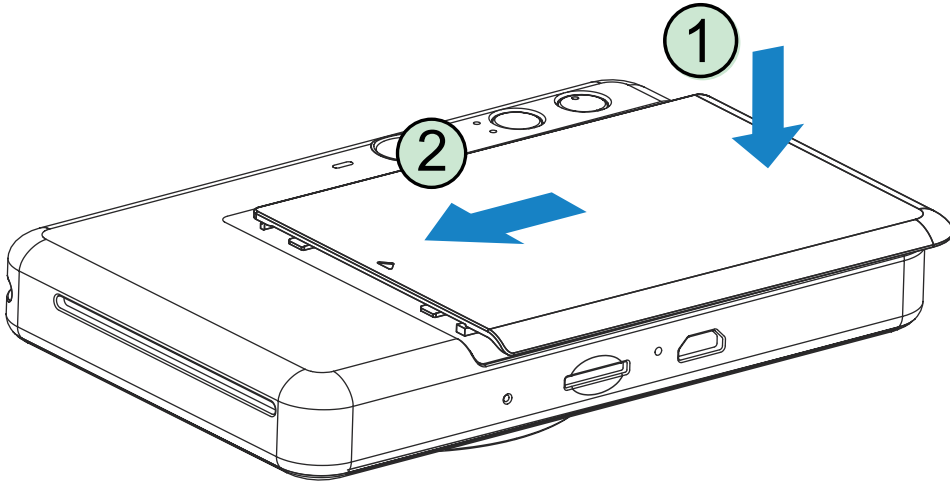

- 4 Üst kapağı yeniden aygıta yerleştirin. Düzgün kapandığında yerine oturacaktır.
- İlk yazdırma işleminden önce mavi SMART SHEET® aygıta otomatik olarak gönderilir.

HARİCİ HAFİZA

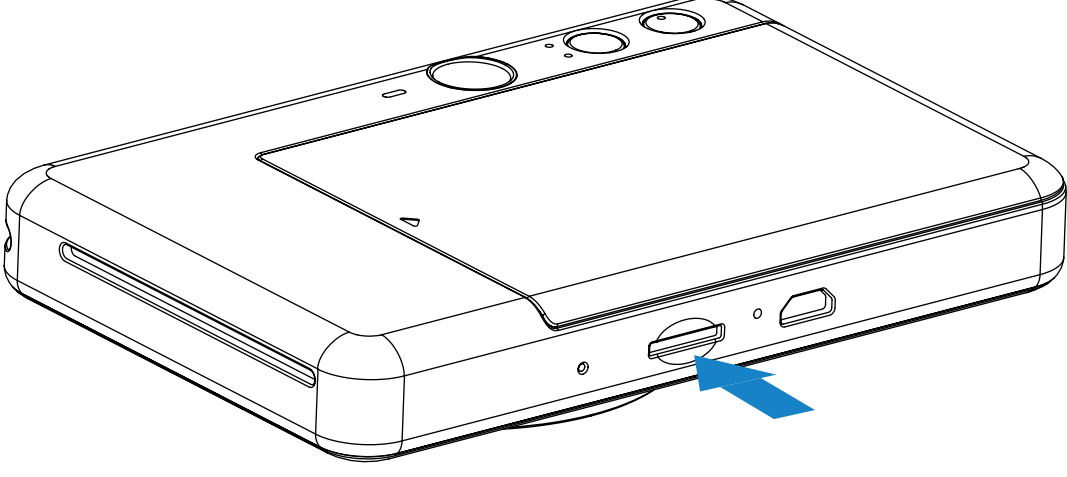

Çekilen fotoğrafları kaydetmek için harici bir MicroSD kart (256 GB'a kadar) gereklidir. Yalnızca FAT16, FAT32 ve exFAT biçimleri desteklenir.

HAFİZA KARTINI HAZIRLAMA

Aşağıdaki hafıza kartlarını (ayrı olarak satılır) kullanın

- MicroSD hafıza kartları *1
- MicroSDHC hafıza kartları *1 *2
- MicroSDXC hafıza kartları *1 *2

*1 SD standartlarına uygun kartlar. Ancak tüm hafıza kartlarının fotoğraf makinesiyle çalıştığı doğrulanmamıştır.

*2 UHS-I hafıza kartları da desteklenmektedir.

MicroSD KARTI TAKMA VE ÇIKARMA

- MicroSD kartı aygıtın alt kısmındaki yuvaya takın. Kart tam olarak takıldığında yerine oturduğunu hissedeceksiniz.
- Çıkarmak için kartın üst kısmına bastırın. Kartı aygıttan tamamen çıkarmak için hafifçe çekin.
- MicroSD kartta okuma/yazma ile ilgili bir sorun oluşursa MicroSD Hata LED göstergesi görüntülenir. MicroSD kartı çıkarın ve aygıtı yeniden başlatın.
- Verilen USB kablosuyla aygıtı bilgisayara bağlayın. Fotoğrafları görüntülemek ve kaydetmek için bilgisayarda görüntülenen harici disk görüntüsüne çift tıklayın.

! NOT

AYGIT BAKIMI

- Aygıtı 15 – 32°C önerilen sıcaklıktaki ve %40 – 55 bağıl nemdeki bir ortamda kullanın ve bulundurun.
- Aygıtın üretici yazılımını güncel tutun. Aygıtınızın bağlantısını Canon Mini Print Uygulamasıyla kurun. Yeni üretici yazılımı mevcut olduğunda menü çubuğunda “Üretici Yazılımı Yükseltmesi” simgesi görünür.
 - Kontrol etmeden önce mobil aygıtınızın internet bağlantısı olduğundan emin olun. Üretici yazılımını yükseltmeniz gerekiyorsa yazıcınızın şarjının %50 veya üzeri olması gerekir.
- Canon Mini Print uygulamasının en son sürümünü kullandığınızdan emin olun. Uygulamalarınız otomatik olarak güncellenmiyorsa uygulama mağazasına giderek güncelleme gerekip gerekmediğini kontrol edin.

! NOT

FOTOĞRAF KAĞIDI KULLANIRKEN



- Yalnızca 10 fotoğraf kağıdı ve 1 mavi SMART SHEET® yükleyin. Kağıt sıkışmalarına veya yazdırma hatalarına yol açabileceği için daha fazla kağıt yüklemeyin.
- En iyi yazdırma sonuçları için Canon Zoemini fotoğraf kağıdını kullanın.
 - Canon Mini Print Uygulamasındaki ana menüden “Kağıt Satın Al” ögesine dokunarak ek fotoğraf kağıdı satın alabilirsiniz.
- Kağıt sıkışırsa kağıt sıkışmasını otomatik olarak gidermek için yazıcıyı kapatıp açın. Kağıdı çekerek çıkartmayı denemeyin.
- Aygıt yazdırırken, fotoğraf kağıdını çekmeyin veya çekiştirmeyin.
- Hasar vermemek veya bükmemek için fotoğraf kağıdını dikkatli tutun.
- Yüklerken fotoğraf kağıdını temiz tutun. Fotoğraf kağıdı kirli veya hasarlıysa kağıt sıkışmasına veya yazdırma hatasına yol açabilir.
- Aygıtınıza fotoğraf kağıdı yüklemeye hazır değilseniz yeni bir kağıt torbası açmayın.
- Fotoğraf kağıdını doğrudan güneş ışığına veya neme maruz bırakmayın.
- Fotoğraf kağıdını, torba üzerinde belirtilmiş önerilen koşulların üzerindeki sıcaklığa veya nem oranına sahip bölgelerde bırakmayın. Bu durum yazdırılan fotoğrafın kalitesini düşürebilir.

MAVİ SMART SHEET® HAKKINDA

- Her fotoğraf kağıdı torbasında 10 yaprak fotoğraf kağıdı ve 1 mavi SMART SHEET® bulunur.
- En iyi yazdırma kalitesi için aynı torbada bulunan mavi SMART SHEET® ile fotoğraf kağıdını yükleyin. Her mavi SMART SHEET®, içerisinde bulunduğu kağıt torbası için özel olarak ayarlanmıştır.
- Mavi SMART SHEET®, ilk yazdırma işleminden önce yazıcıyı temizlemek ve ilgili kağıt torbasının (10 yaprak) yazdırma kalitesini en iyi hale getirmek için otomatik olarak aygıtta gönderilir.
- Mavi SMART SHEET® kağıdını, torbadaki 10 fotoğraf kağıdı yaprağını tamamen yazdırmadan atmayın. Yazdırma kalitesi beklediğiniz gibi değilse aynı torbadaki kağıtlar için mavi SMART SHEET® kağıdını tekrar kullanabilirsiniz. Kalan fotoğraf kağıdının altına, barkodlu tarafı aşağı bakacak şekilde mavi SMART SHEET® kağıdını kaydırın.
- Farklı torbada bulunan bir mavi SMART SHEET® kağıdını kullanırsanız yazdırma kalitesi düşebilir.

KULLANIMLAR

AÇMA/KAPATMA

- 1 LED gösterge ışığı yanana kadar Güç düğmesine  basılı tutun.
- 2 LED gösterge sabit bir şekilde beyaz yandığında, aygıt Kullanıma hazır olur.
- 3 Aygıtı kapatmak için Güç düğmesine  basılı tutun.

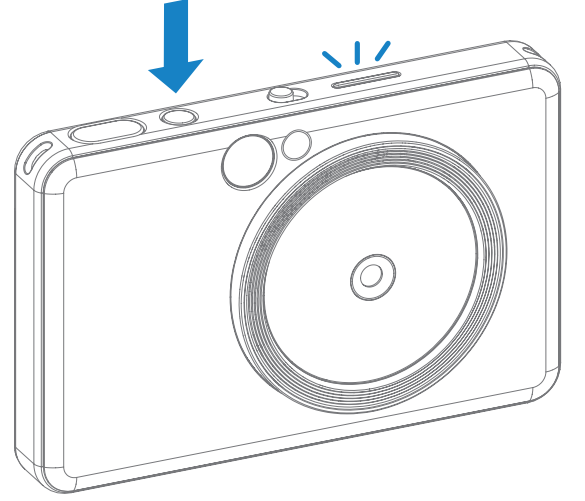

OTOMATİK KAPANMA

Aygıt yaklaşık 3 dakika (varsayılan) kadar kullanılmazsa otomatik olarak kapanır.

- Kullanıcı, Güç düğmesine tekrar basarak aygıtı kullanmaya devam edebilir.
- Kullanıcı bu süreyi (3 dakika / 5 dakika / 10 dakika) Uygulamadan değiştirebilir.

FOTOĞRAF ÇEKME VE YAZDIRMA

- 1 Aygıtı tutun, istediğiniz görüntü kompozisyonunu onaylayın.
- 2 Fotoğraf çekmek için Deklanşöre  basın. Fotoğraf makinesi,, ışık koşulları için gerekliyse flaşı otomatik olarak patlatır.
- 3 Kağıt yerleştirildiyse fotoğraf, çekildikten hemen sonra yazdırılır. MicroSD kart* kapasitesine bağlı olarak aygıt, yazdırmak için bir seferde yaklaşık 10 görüntü saklayabilir.

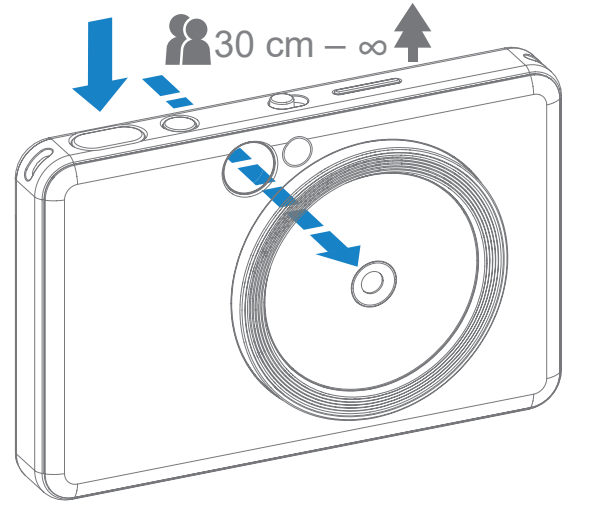

* Aygıt kapatıldığında yazdırma kuyruğu temizlenir ve yazdırma kuyruğundaki işlemlere devam edilemez.

* Hiçbir MicroSD kart takılı değilse aygıt, yazdırmak için bir seferde en fazla 5 görüntü saklayabilir.

- 4 Bir MicroSD kart takılıysa kullanıcı kağıt olmadan bile aygıtla fotoğraf çekebilir. Fotoğraflar MicroSD karta kaydedilir.

VİZÖR

Vizörde çerçeve çizgisiyle bir görüntü oluşturun.



2 x 3



Normal çekim için
Dış Çerçeve Çizgisi:
1 m - ∞

2 x 3



Yakın çekim için
İç Çerçeve Çizgisi:
30 cm - 1 m

SELFİE AYNASI

Selfie Aynasındaki çerçeve çizgisiyle bir görüntü oluşturun.

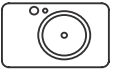

50 cm – ∞



2 x 3



Odaklama
mesafesi: 50 cm

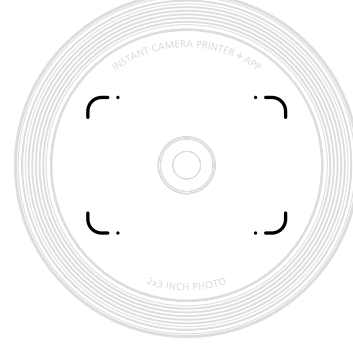

ÇEKİM MODLARI

Farklı senaryolar için, aygıtın üst kısmında yer alan Kaydırmalı Anahtarı kullanarak farklı fotoğraf makinesi modlarını seçebilirsiniz.



Mod	Yatay	Dikey	Selfie
Semboller			
Ölçme (İnsan Yüzü algılandığında ölçme)	Merkez Ortalama (Merkez Ortalamayı koru)	Merkez Ortalama (Yüz alanı ağırlıklı)	Merkez Ortalama (Yüz alanı ağırlıklı)
Odaklama (İnsan Yüzü algılandığında odaklama)	Merkez (Merkezi koru)	Merkez (İnsan yüzüne odaklan)	Merkez (İnsan yüzüne odaklan)
Flaş	Flaş OFF ve Halka Flaş OFF	Flaş AUTO ve Halka Flaş OFF	Flaş ON ve Halka Flaş ON

Not: Bir selfie çekiyorsanız lensin etrafındaki halka şeklindeki 8 LED Halka Flaş, yüzünüze eşit ışıklandırma sağlar. Gölge düzeyini azaltır ve yüzünüzü bir bütün olarak güzelce çekmenize ve fotoğrafın tamamı üzerinde eşit bir parlaklık oluşturmanıza imkan tanır.

* Etkili Halka Flaş Mesafesi: 30 cm – 60 cm

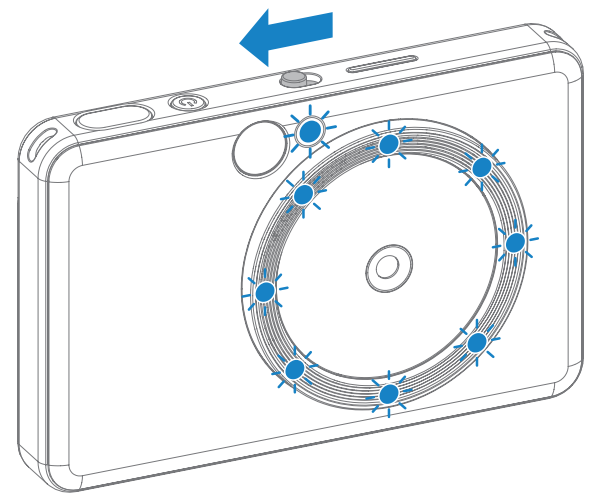

FİLTRE VE KENARLIK DÜĞMELERİ

Fotoğraflarınıza, doğrudan fotoğraf makinesinde kolayca filtre veya kenarlık ekleyin.



FİLTRE

Kullanıcı, fotoğraf çekmeden önce  düğmesine basarak bir fotoğrafa siyah beyaz veya canlı filtre ekleyebilir.



Filtresiz Kenarlıksız





Kenarlıksız Siyah Beyaz Filtre



Kenarlıksız Canlı Filtre

KENARLIK

- Kullanıcı, fotoğraf çekmeden önce  düğmesine basarak fotoğrafa kenarlık ekleyebilir.
- Kullanıcı, aygıtı uyumlu bir akıllı telefona bağladıktan sonra kenarlığı Canon Mini Print Uygulaması aracılığıyla özelleştirebilir (beyaz kenarlık varsayılan ayardır).

- 1 Ana Ekran'a gidin ve ardından "Kablosuza Geç!" --> "Fotoğraf çek" öğelerine basın.
- 2 Kenarlığı düzenlemek için  simgesine basın.
- 3 Beğendiğiniz kenarlık türünü seçin ve bir renk belirleyin, ardından onaylamak için  simgesine basın.

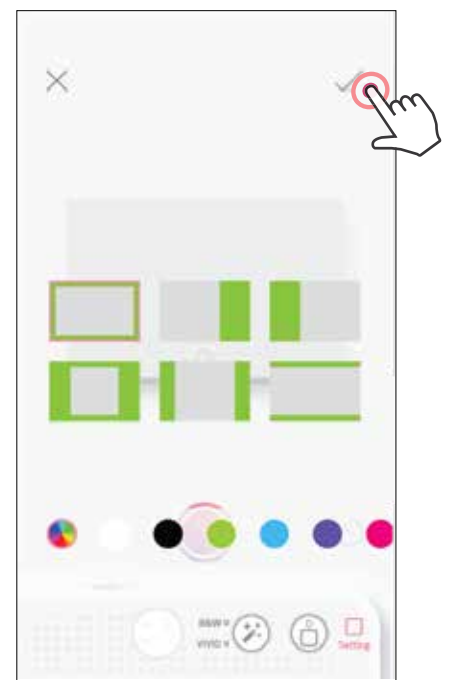
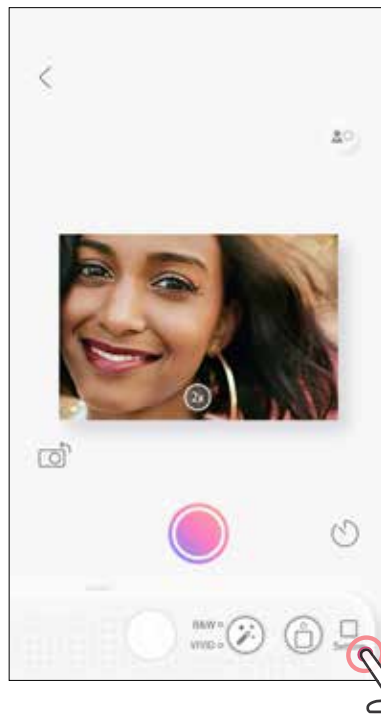

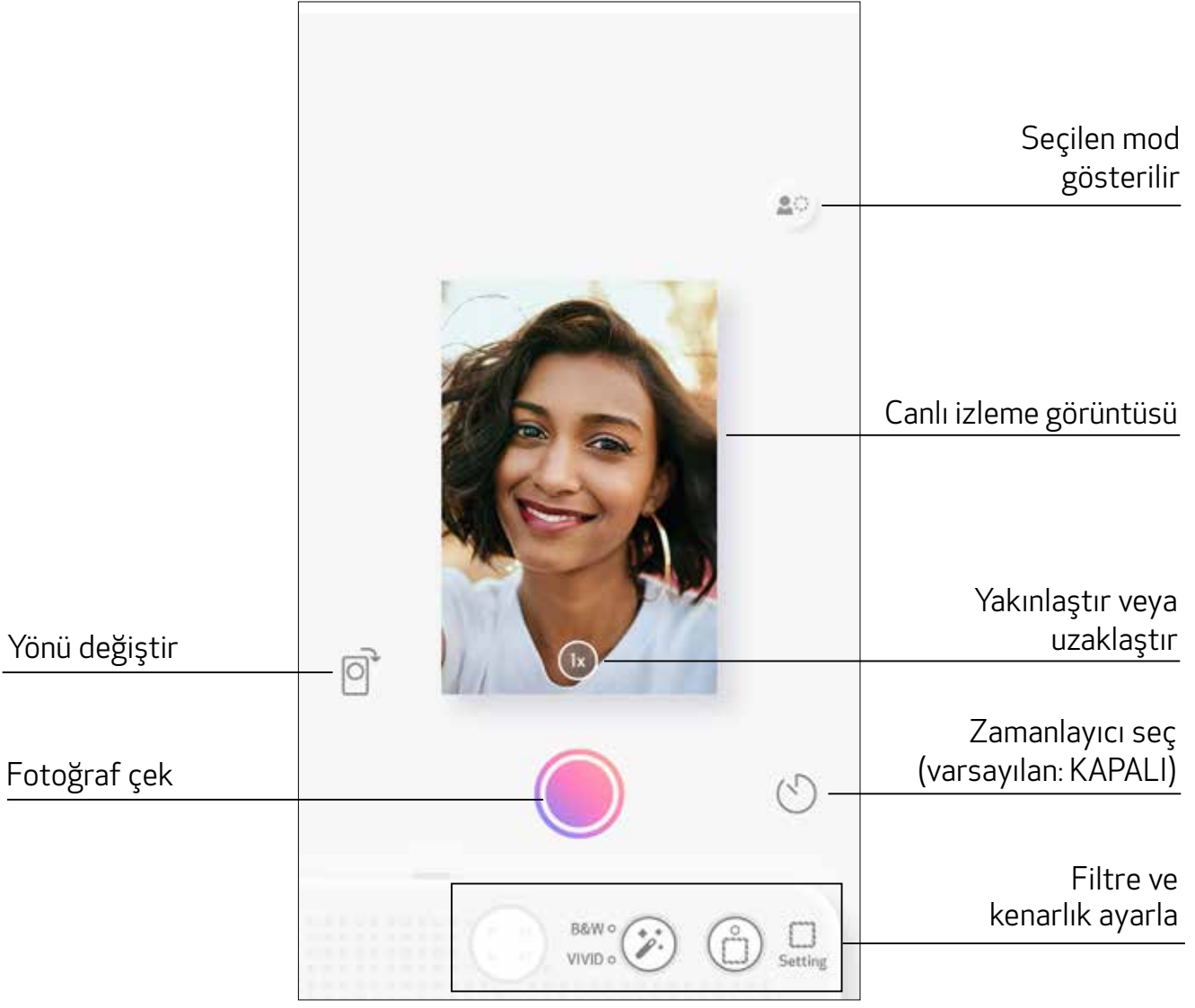

CANLI İZLEME ÇEKİMİ

Kullanıcı, fotoğraf çekmek için aygıtı Uygulama aracılığıyla uzaktan kontrol edebilir. Canlı İzleme Sayfası'na girmek için Ana Ekran'a gidin.



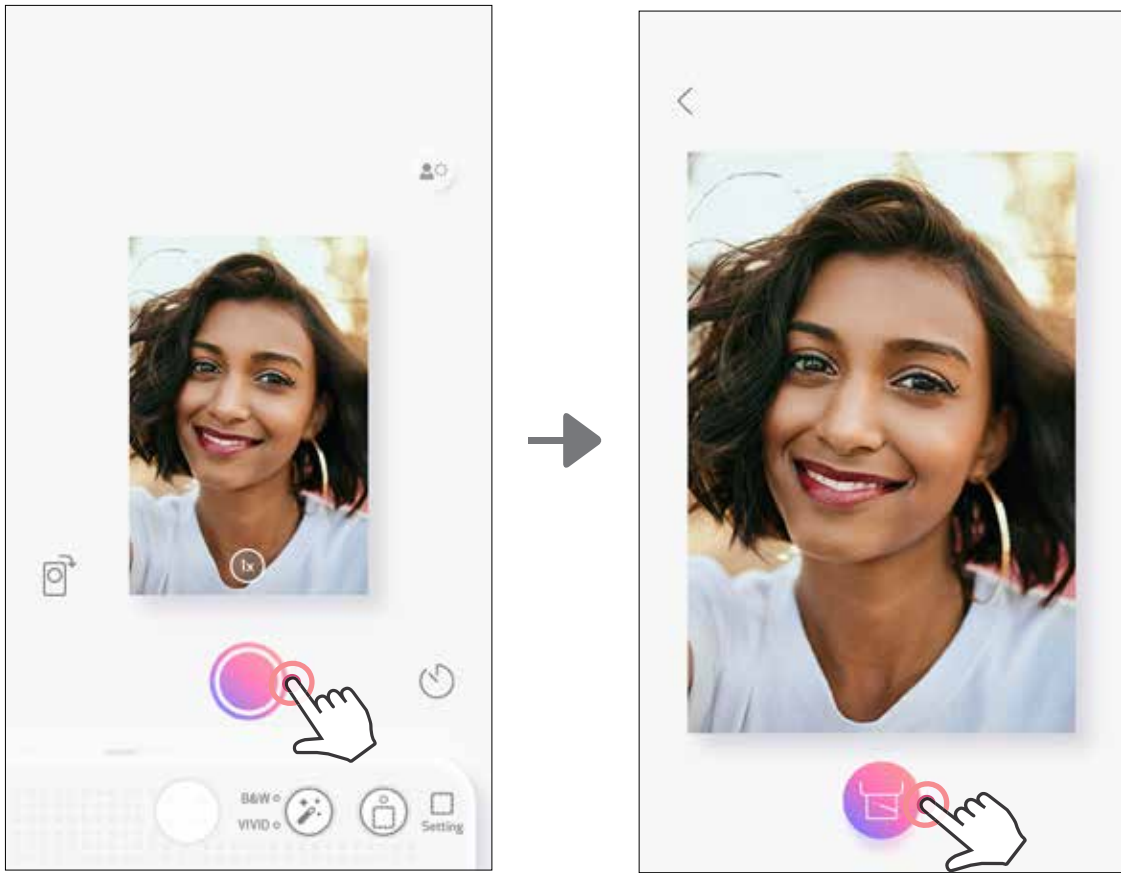

FOTOĞRAF ÇEKME VE YAZDIRMA

Bir fotoğraf çekmek için  simgesine basın. Yazdırma işlemini onaylamak için  simgesine basın.



ZAMANLAYICI

Anında fotoğraf çekmek için  simgesine basın.  simgesine basın ve 3 saniye / 5 saniye / 10 saniye zamanlayıcıyı seçin (varsayılan: KAPALI), geri sayımı başlatmak için  simgesine basın.

- Selfie aynasının etrafındaki LED ışığı, zamanlayıcının etkin olup olmadığını belirtir.

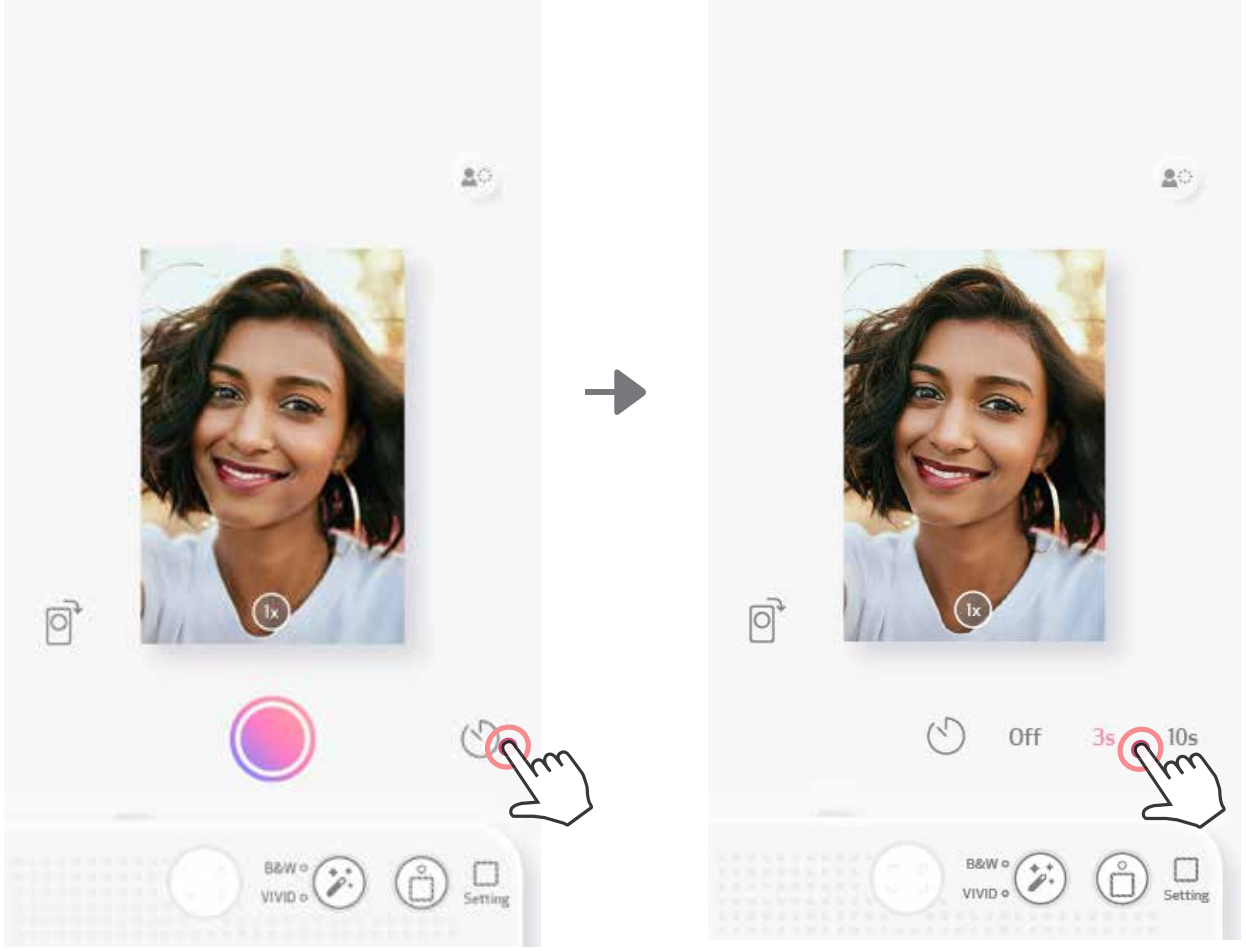

YAKINLAŞTIRMA

Yakınlaştırmak için  simgesine basın.

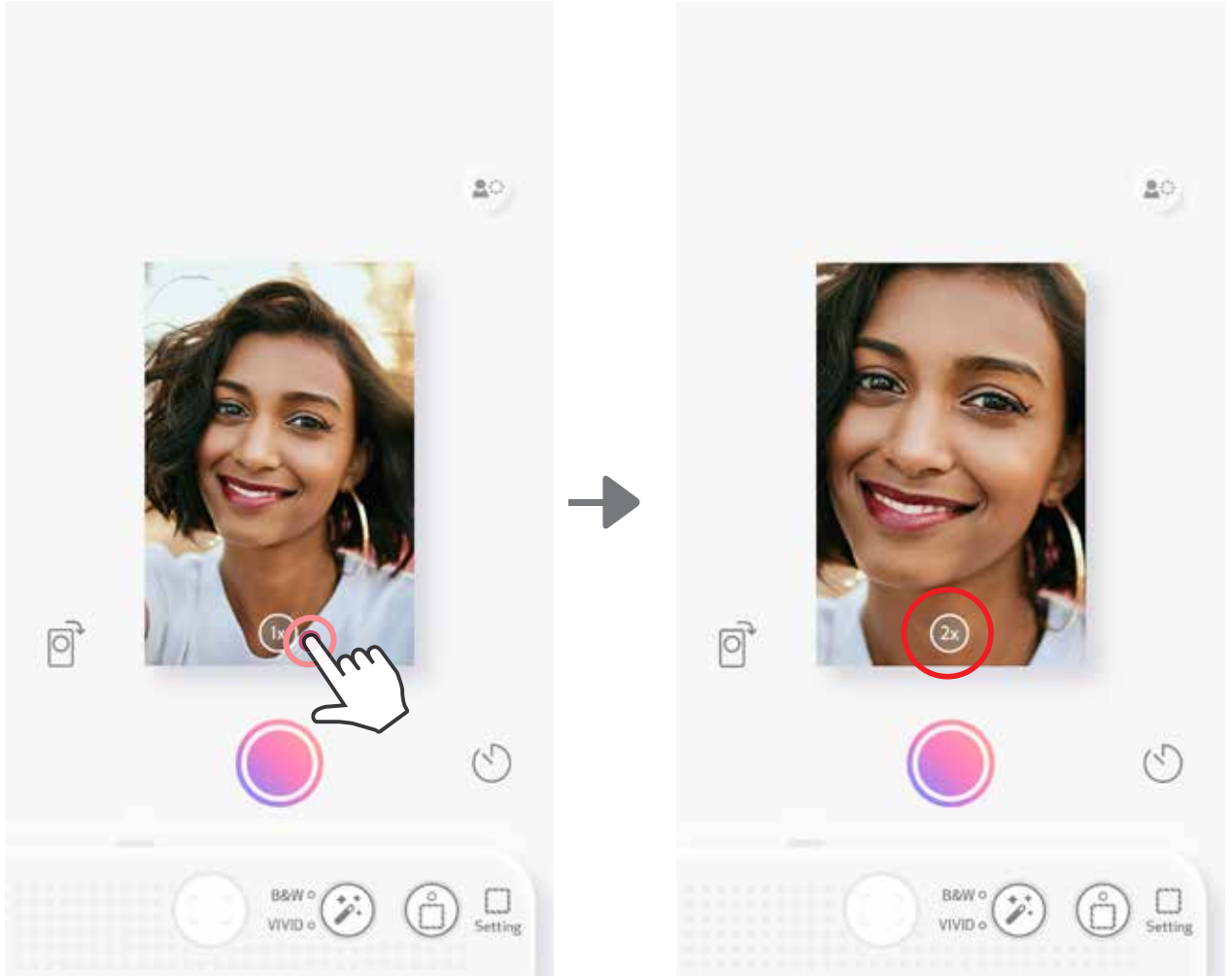

YÖN



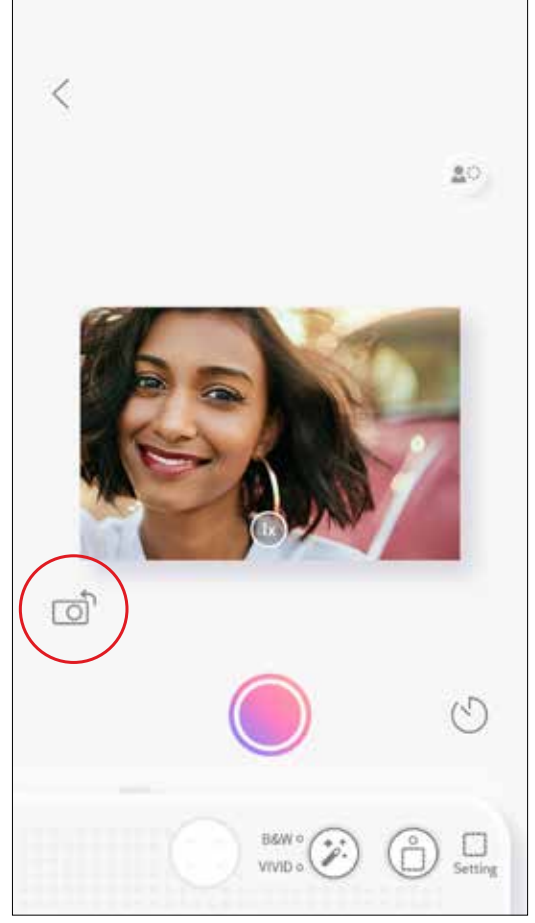
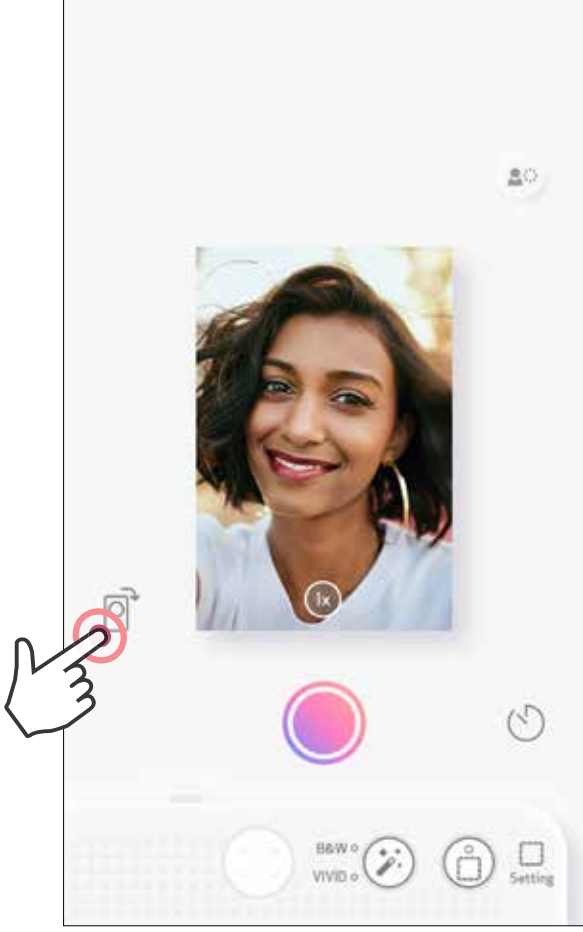

Yatay ve dikey arasında geçiş yapmak için  simgesine basın.



LED GÖSTERGE

Durum	Mod LED'i	Durum LED'i
Açma	Güç düğmesine basılı tutun	 >  Beyaz Beyaz
Bekleme	Aygıt açıldıktan sonra	 Beyaz
Kapatma	Güç düğmesine basılı tutun	 Kapalı
Mavi SMART SHEET® hatası	Aygıt yanlış mavi SMART SHEET® yerleştirildiğini algıladığında veya başka bir mavi SMART SHEET® hatası	 Mavi
Mavi SMART SHEET® işleniyor	Aygıt mavi SMART SHEET® yüklerken	 Beyaz
Kağıt ve SD kart yerleştirilmedi	Aygıtta kağıt ve SD kart yerleştirilmediğinde, aygıt fotoğraf çekilmesine izin vermeyecektir.	 Kırmızı
Kağıt Sıkışması / Kapak Açık	Kağıt sıkıştığında veya yazıcı kapağı açık olduğunda	 Kırmızı
Yazdırma için Hazırlık	Yazdırma için hazırlık yapılıyor	 Beyaz
Fotoğraf Yazdırılıyor	Aygıt fotoğraf yazdırırken	 Sarı>Macenta>Camgöbeği>Beyaz (Yinelenen)
MS Modu (Yığın Depolama Modu)	Aygıt bir bilgisayara bağlı	 Macenta
MicroSD Kart Hatası	MicroSD Karta veri yazılamıyor	 Macenta

LED GÖSTERGE

Durum	Mod LED'i	Durum LED'i
Sıcaklık Çok Yüksek	Aygıt sıcaklığı çok yüksek olduğunda	 Kırmızı (Sıcaklık normale dönene kadar)
Sıcaklık Çok Düşük	Aygıt sıcaklığı çok düşük olduğunda	 Camgöbeği (Sıcaklık normale dönene kadar)
Yazıcının Başlığı Soğuyor	Yazıcının başlığı sıcaklığı kontrol ediliyor ve yazdırmadan önce soğuması sağlanıyor	 Camgöbeği
Düşük Pil	Pil seviyesi %20'nin altına düştüğünde	 Beyaz>Kırmızı (Yinelenen)
Üretici Yazılımı Yükseltmesi	Aygıt, üretici yazılımını güncellerken	 Beyaz

SORUN GİDERME

Durum	LED gösterge	Eylemler
MicroSD Kart Hatası	 Macenta	<ul style="list-style-type: none">• MicroSD kartın düzgün şekilde takılıp takılmadığını kontrol edin• MicroSD kartın dolu olup olmadığını kontrol edin• MicroSD kartın bozuk olup olmadığını kontrol edin• MicroSD kartın uyumlu olup olmadığını kontrol edin
Kağıt Besleme Başarısız Oldu	 Kırmızı	<ul style="list-style-type: none">• Canon ZINK® fotoğraf kağıdının yerleştirilip yerleştirilmediğini kontrol etmek için kağıt bölmesi kapağını açın
Kağıt Sıkışması	 Kırmızı	<ul style="list-style-type: none">• Aygıtı kapatıp açın, fotoğraf kağıdı otomatik olarak beslenecektir
Yazıcı kapağı düzgün şekilde kapatılmadı	 Kırmızı	<ul style="list-style-type: none">• Yazıcı kapağını düzgün şekilde kapatın
Bağlantı	Yok	<ul style="list-style-type: none">• Akıllı telefonun Bluetooth bağlantısı kurulumunun düzgün yapıldığından emin olun• Uygulamada aygıt seçiminin doğru olduğundan emin olun• Akıllı telefon işletim sisteminin uyumlu ve güncel olduğundan emin olun
Uzaktan Kontrol Başarısız Oldu	Yok	<ul style="list-style-type: none">• Aygıtın Uygulama ile bağlantı kurduğundan emin olun• Uygulama ve üretici yazılımının güncel olduğundan emin olun
Özelleştirilmiş Ses Başarısız Oldu	Yok	<ul style="list-style-type: none">• Aygıtın Uygulama ile bağlantı kurduğundan emin olun• Uygulama ve üretici yazılımının güncel olduğundan emin olun
Aygıt Çalışmıyor	Yok	<ul style="list-style-type: none">• Pil seviyesinin çok düşük olmadığından emin olun. Çok düşükse aygıtı yeniden şarj edin

TEKNİK ÖZELLİKLER

Yazdırma Teknolojisi	ZINK®
Yazdırma Çözünürlüğü	314 x 600 dpi (nokta/inç)
Yazdırma Hızı	Yaklaşık 50 saniye – Motor 25°C oda sıcaklığında başlatılır ve durdurulur
Fotoğraf Çerçeve Oranı	2 inç x 3 inç
Uyumlu Kağıt	Canon Fotoğraf Kağıdı: ZP-2030-20 (20 yaprak) ZP-2030-50 (50 yaprak) ZP-2030-2C-20 (20 yaprak) / 2 inç x 3 inç / Yapışkanlı Arka Yüzey
Kağıt Kapasitesi	En fazla 10 yaprak fotoğraf kağıdı + 1 mavi SMART SHEET®
Fotoğraf Çözünürlüğü	8 MP
Odak Uzaklığı	2,6 mm
Diyafram	f 2.2
Odak Aralığı	30 cm – ∞
Hassasiyet	Otomatik (ISO 100 – 1600)
Flaş	EVET (Otomatik)
Flaş Mesafesi	0,5 m – 1 m
Hafıza Kartı	MicroSD Kart, 256 GB'a kadar
Fotoğraf Biçimi	JPEG
Güç Kaynağı	Dahili Yeniden Şarj Edilebilir Li-Polimer PİL 700 mAh, 7,4 V ⁼⁼⁼
Şarj Hızı	Yaklaşık 120 dakika (Tam Şarj)
Güç Adaptörü	Çıkış Akımı: 1 A (minimum) Voltaj: 5 V ⁼⁼⁼
Ortam Parametreleri	- Tavsiye Edilen Yazdırma, Çalıştırma, Şarj Etme ve Depolama Sıcaklığı: 15°C ila 32°C - Tavsiye Edilen Yazdırma, Çalıştırma, Şarj Etme ve Depolama Nemi: %40 – 55 Bağıl Nem - Çalışma Sıcaklığı: 5°C ila 40°C - Çalışma Nemi: < %70 Bağıl Nem
Otomatik Kapanma	3 dakika / 5 dakika / 10 dakika (uygulamada seçilebilir)
Boyut	121 mm (G) x 80,3 mm (Y) x 22,5 mm (D)
Ağırlık	188 g
Uyumlu İşletim Sistemi (bilgisayar için)	Windows 7 / 8 / 8.1 / 10 Mac OSX 10.10 – 10.15
Bağlantı	Bluetooth 5.0
Uyumlu İşletim Sistemi	iOS 12.0 veya üstü ve Android 6.0 veya üstü
Mobil Uygulama	Canon Mini Print
Şarj ve Veri Aktarımı için Bağlantı	USB 2.0 (Micro USB)

Tüm teknik özellikler bildirimde bulunmaksızın değiştirilebilir

UYGULAMAYI YÜKLEME

SEÇENEK ① UYGULAMA MAĞAZALARINDA "CANON MİNİ PRINT" UYGULAMASINI ARAYIN

Android™ için – Google Play™ üzerinden

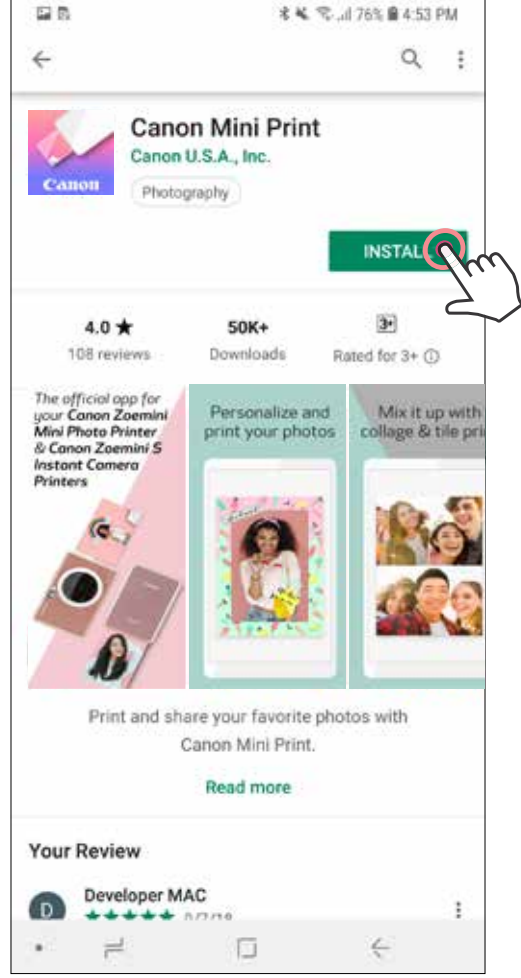
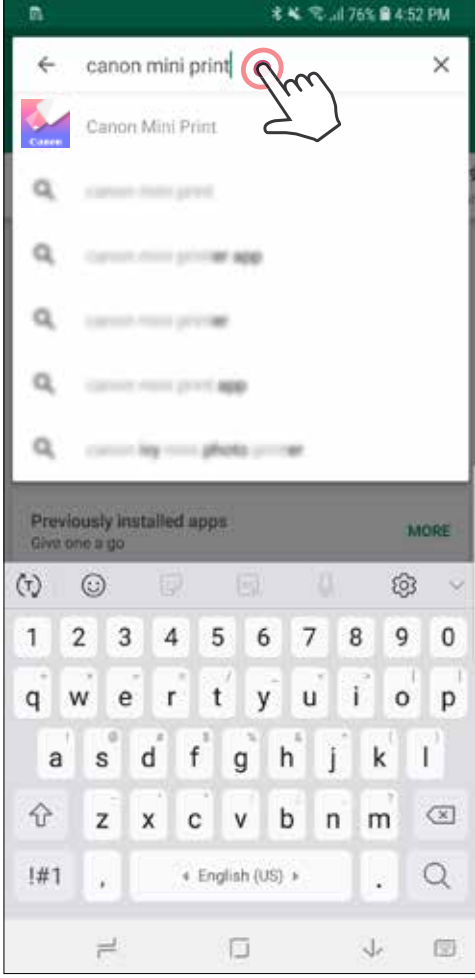

iOS® için – App Store® üzerinden

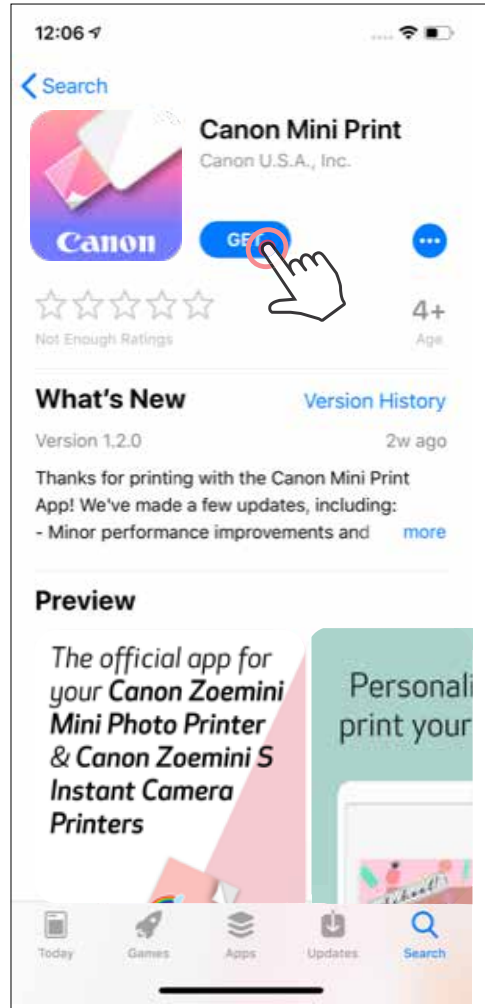

SEÇENEK ②

QR KODUNU KULLANMA – QR KODUNU TARATIN “HIZLI BAŞLANGIÇ KILAVUZU” ÜZERİNDE



Android için

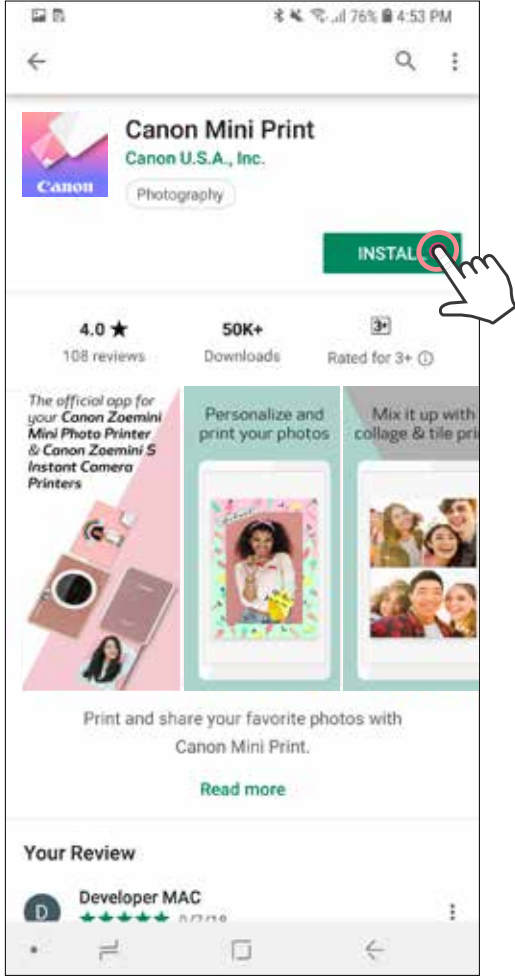

iOS için

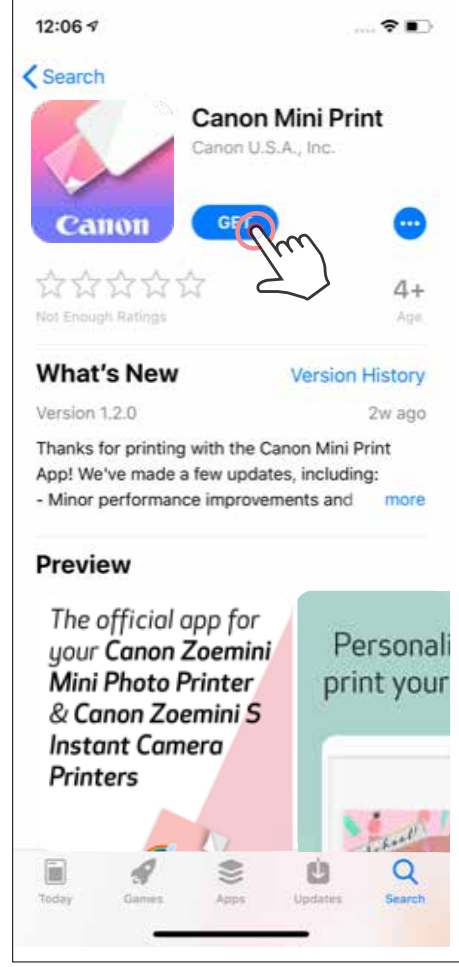

SEÇENEK ③

CIHAZINIZDAKİ İNTERNET TARAYICISIYLA [HTTPS://APP.CANONMINIPRINT.COM/](https://app.canonminiprint.com/) ADRESİNE GİDİN

SEÇENEK ④

NFC'Yİ KULLANMA – YALNIZCA ANDROID İÇİN

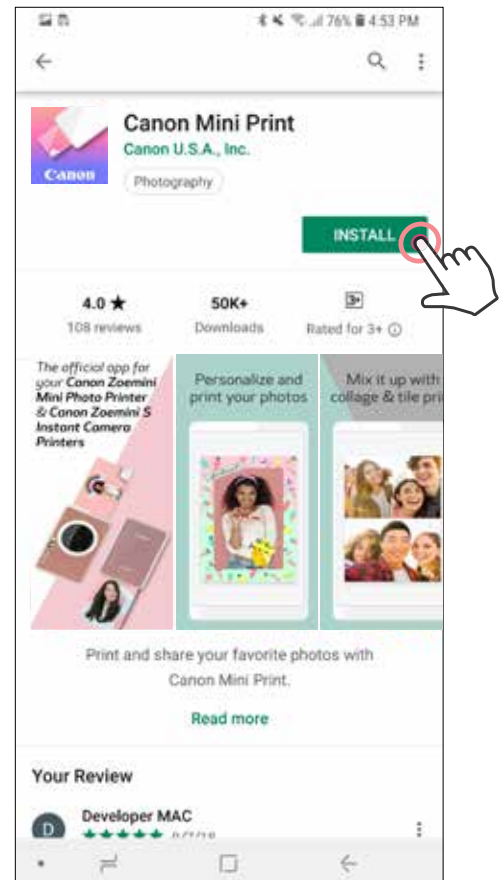
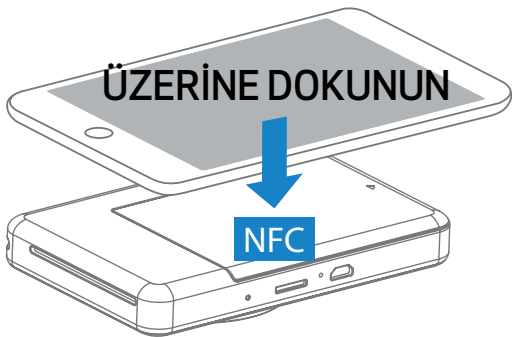

Android ve iOS ile Eşleştirme

- ① Durum LED ışığı yanana kadar Güç düğmesine basılı tutarak yazıcıyı açın. Yazıcıyla eşleştirmek için mobil aygıtınızın "Ayarlar" kısmından Bluetooth'u etkinleştirin.
- ② **Eşleştir** – Sağ üst köşedeki simgeye dokununuz ve yazıcınızı seçin. Bağlantı kurulduktan sonra simge, pil seviyesini göstermek için değişecektir.



- ③ **Yazıcıyı Yeniden Bağla** – Yazıcı, bir kere eşleştirildikten sonra uygulamaya otomatik olarak yeniden bağlanır. Yazıcı uygulamaya bağlanmadıysa sağ üst köşedeki simgeye dokunun ve listeden yazıcınızı seçin.

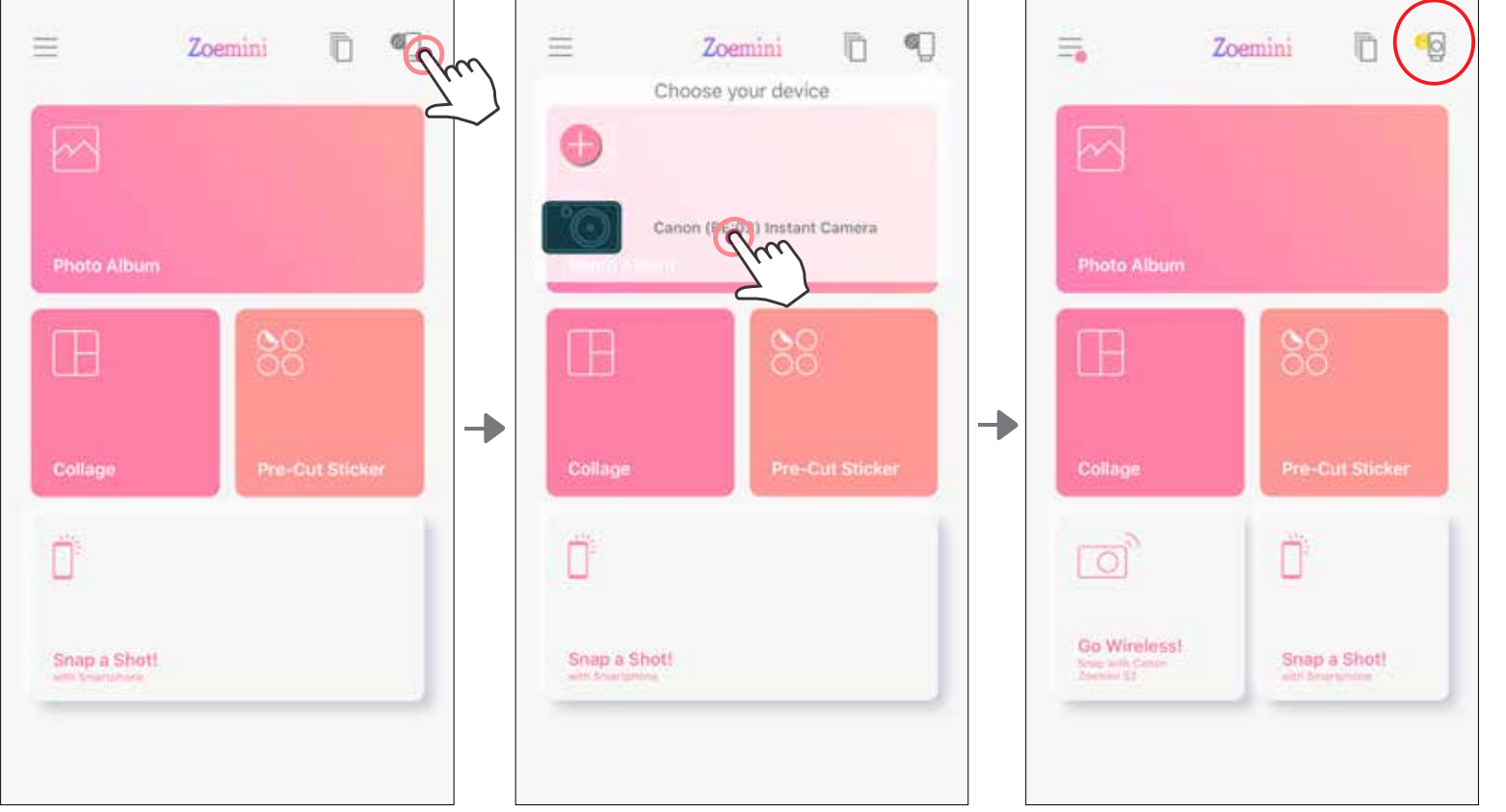

Android ile Eşleştirme (NFC ile)

- ① Mobil aygıtınızda NFC ve Bluetooth'un etkinleştirildiğinden emin olun.
- ② Canon Mini Print uygulamasını açın.
- ③ Mobil aygıtınızı yazıcının üzerine koyun.
- ④ Eşleştirmeyi ve bağlantıyı ilk kez tamamlarken ekrandaki talimatları izleyin. Yazıcı otomatik olarak mobil aygıtla eşleşecektir.

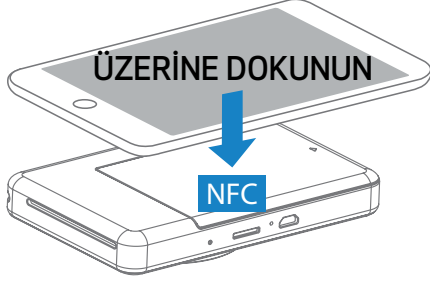

! NOT

Yazdırma Durumu Simgesi (Uygulamada gösterilir)

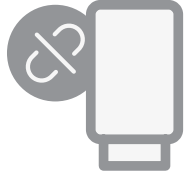

Yazıcı bağlı değil



Yazıcı bağlı
(Pil durumu gösterilir)

Eşleştirme Hakkında

- Bir yazıcı yalnızca tek bir iOS/Android aygıtla eşleştirilebilir.
- Bir iOS/Android aygıt birden fazla yazıcıya bağlanabilir. Ek bir yazıcı ile eşleştirmek için ana sayfaya giderek sağ üstte yer alan simgeye dokunun ve "+" simgesine basarak yazıcıyı seçin.
- "Canon (xx:xx) Cep Boyu Fotoğraf Yazıcısı" adlı yazıcıyı aratın ve eşleştirin. Yazıcının üzerindeki çıkartmada yer alan MAC numarasının (xx:xx) son 4 rakamının eşleştiğinden emin olun.
- Ortama bağlı olarak Bluetooth arama ve aktarma işlemi başarısız olabilir. Mobil aygıtınızdaki Bluetooth ayarını kontrol edip tekrar deneyin.

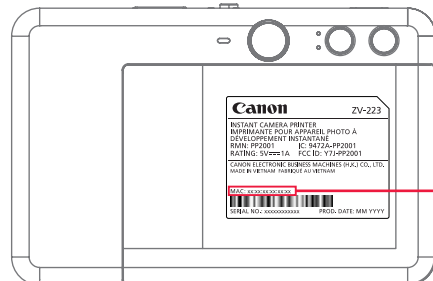
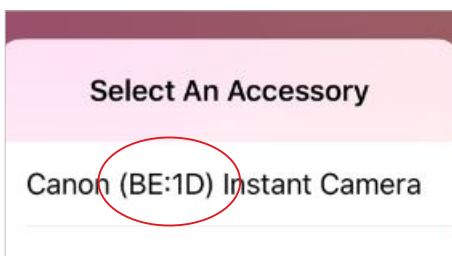

MAC: xx:xx:xx:xx:xx:xx

KULLANICI ARABİRİMİ

ANA EKCRAN

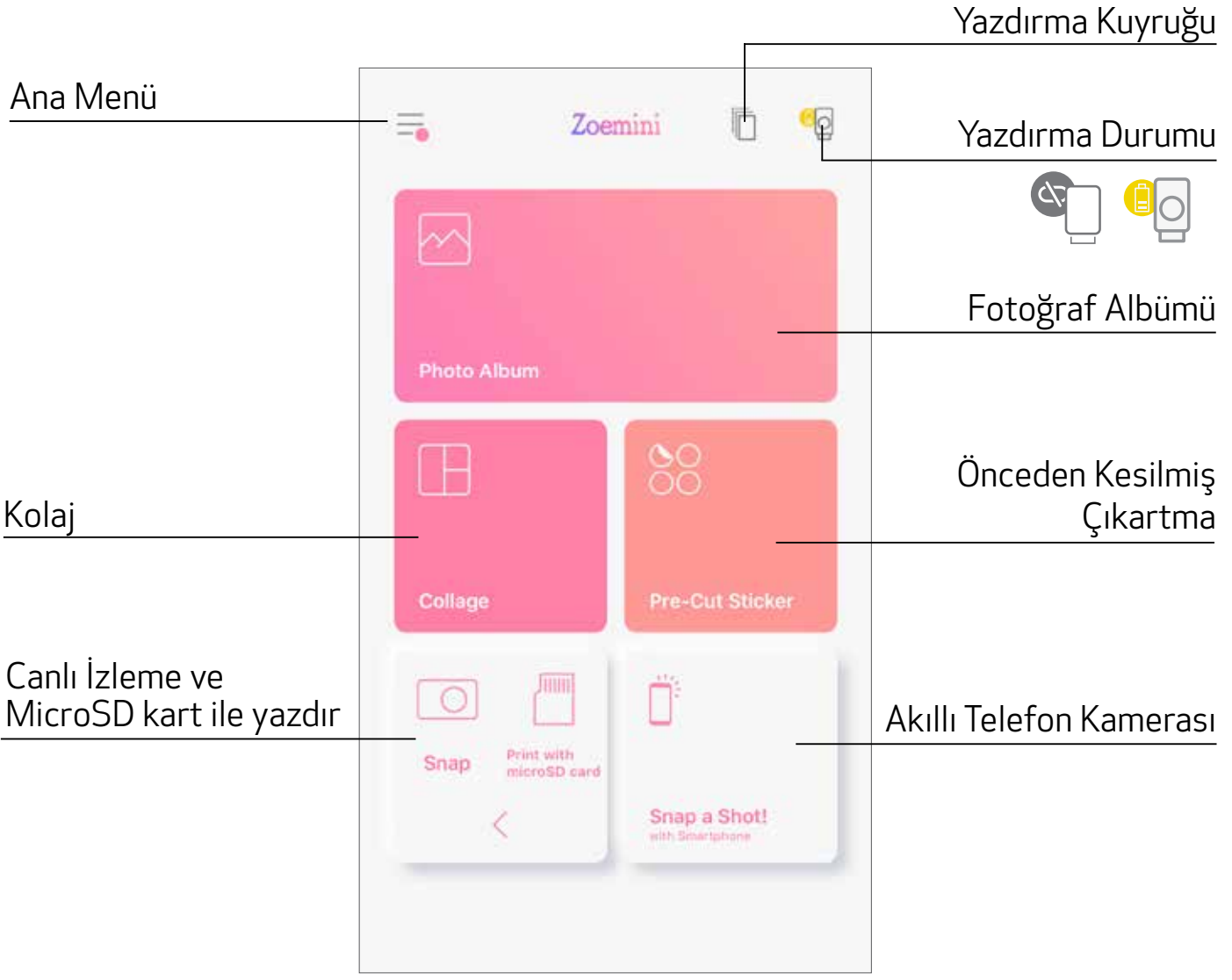

ANA MENÜ

- Uygulama içi mesajları görüntüleyin
- Eşleşen yazıcı bilgilerine ve ayarlarına erişin
- Çevrimiçi Kullanıcı Kılavuzu ve SSS'ye göz atın
- Çevrimiçi Mağaza'dan fotoğraf kağıdı satın alın
- Uygulama sürümünü, Kullanıcı Sözleşmesi'ni ve Gizlilik Bildirimi'ni kontrol edin
- Bağlı Yazıcı – Kullanıcı; yazıcı bilgilerini kontrol edebilir, yazıcı adını, sesini ve otomatik kapanma zamanını istediği anda özelleştirebilir.

Çevrimiçi Albümler* (Oturum Açma/Kapatma)

- Facebook
- Instagram
- Google Fotoğraflar

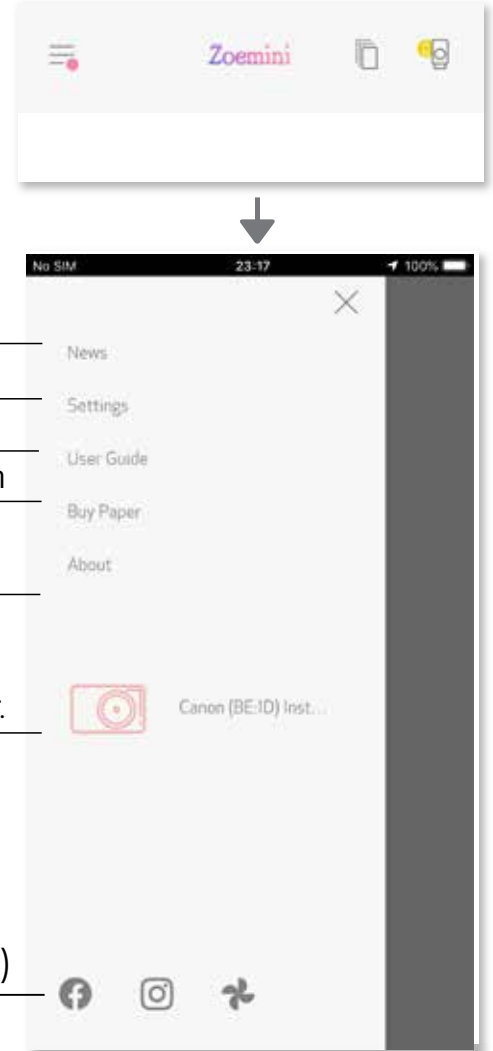

Uygulama deneyimi, özellikler ve kullanılabilir Çevrimiçi Albümler aygıtınıza ve bölgenize göre değişiklik gösterebilir.

* İnternet Bağlantısı Gereklidir. Kullanmak için aktif sosyal medya veya bulut hesapları gerekir.

YAZICI AYARI

Yazıcı mobil bir aygıtla bağlantı kurduğunda kullanıcı; yazıcı adını, sesini ve otomatik kapanma zamanını özelleştirebilir.

☰ simgesine dokununuz, Uygulamadan yazıcı adını, sesini ve otomatik kapanma zamanını özelleştirmek için aygıtınızı seçin.

YENİDEN ADLANDIRMA

Kullanıcı, yazıcı adını istediği gibi özelleştirebilir.

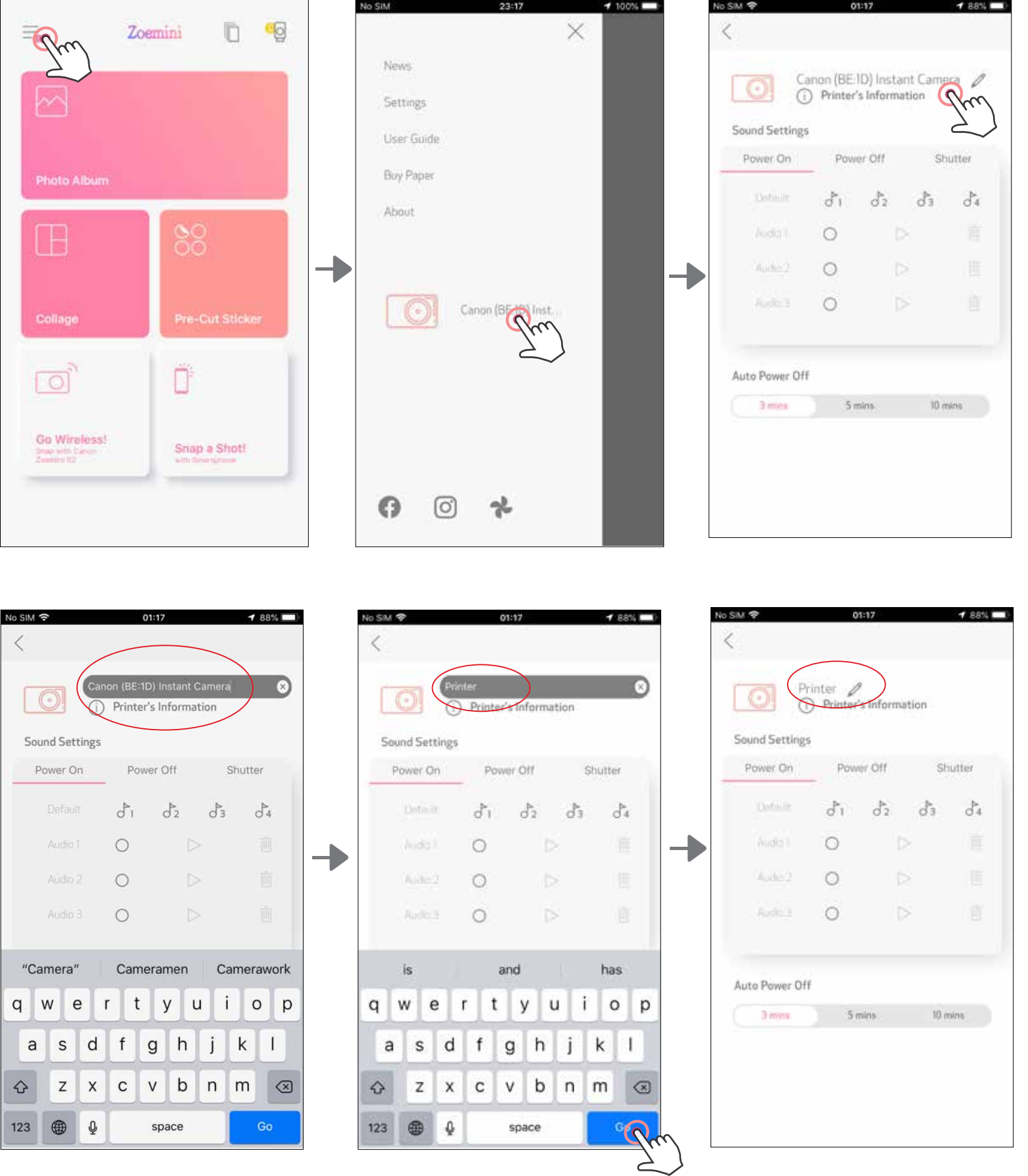

SES

Kullanıcı "Açma", "Kapatma" ve "Deklanşör" için ses efektlerini özelleştirebilir. Kullanıcı, yazıcı sesi için 3 ses dosyası kaydedebilir.

Sesi uygulamak için istediğiniz ses dosyası simgesine dokununuz.

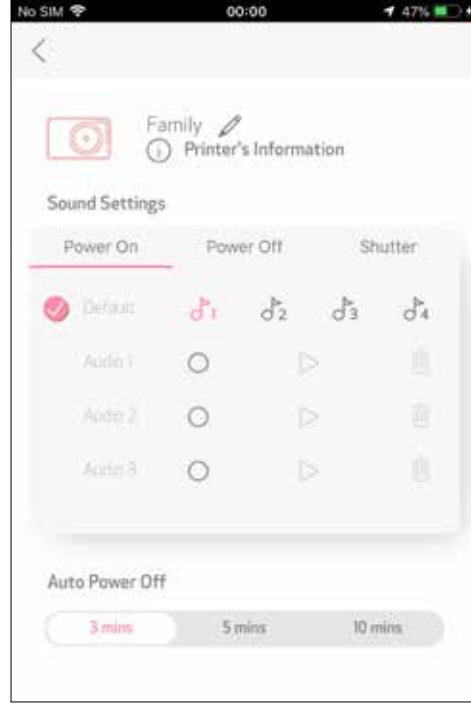
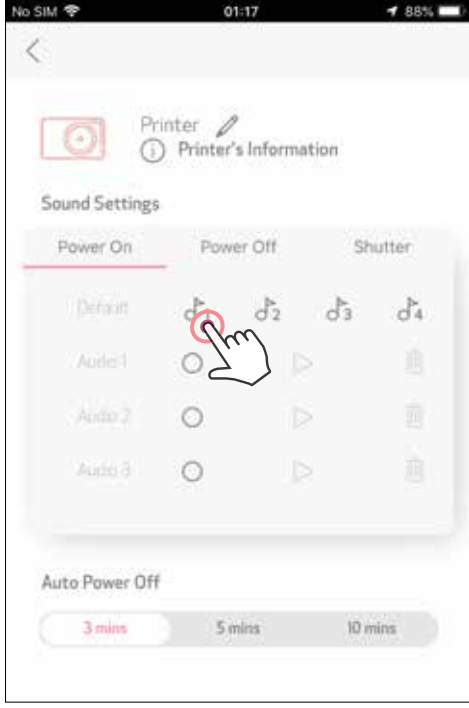

Kaydı başlatmak için istediğiniz ses dosyası simgesine  dokununuz.

Sesi kayıttan yürütmek için  simgesine basın ve kayıttan yürütme sesi otomatik olarak seçilecektir.

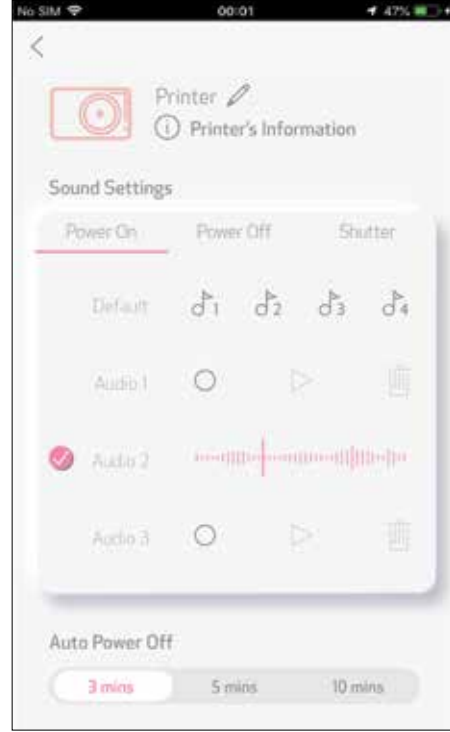
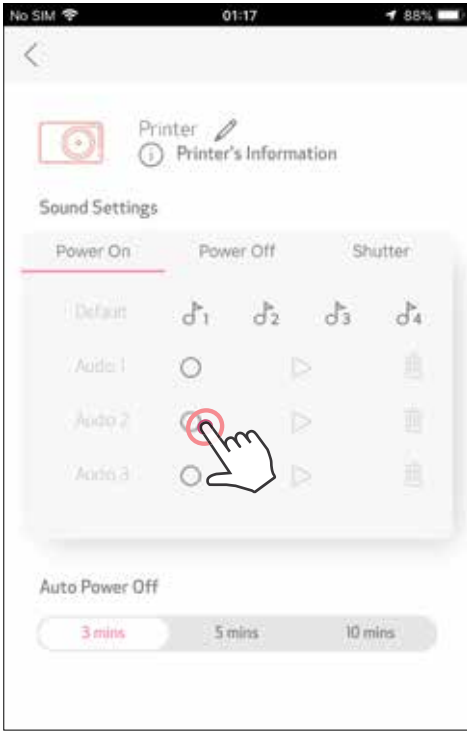

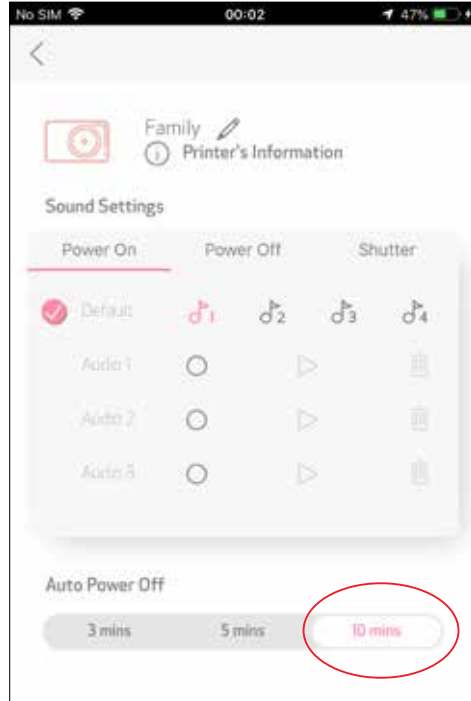
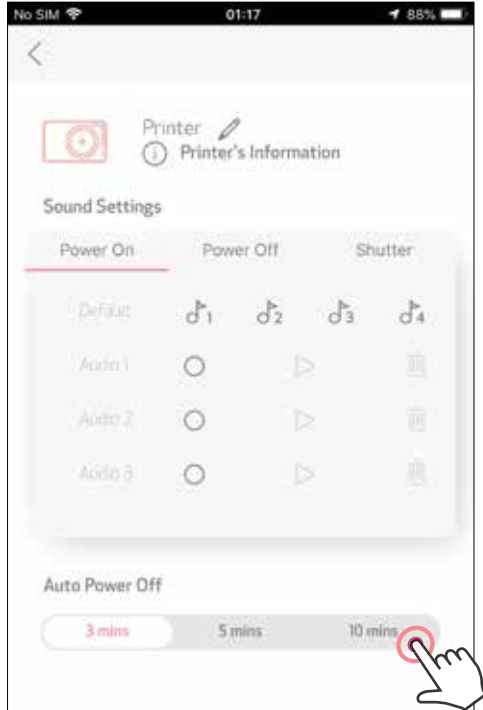

OTOMATİK KAPANMA

Otomatik kapanma zamanını değiştirmek için dokununuz.



FOTOĞRAF ALBÜMÜ

Fotoğraf Albümü'nde klasörlere göre filtreleyerek ve tarihe göre arama yaparak fotoğraflara göz atabilirsiniz.

- ① Fotoğraf Albümü'nü görüntülemek için Ana Ekran'da  simgesine dokununuz.
- ② Fotoğraflı seçtikten sonra Yazdırma, Düzenleme, Paylaşma veya Kaydetme seçeneklerini kullanabilirsiniz.
- ③ Yazdırmak için  simgesine dokununuz.

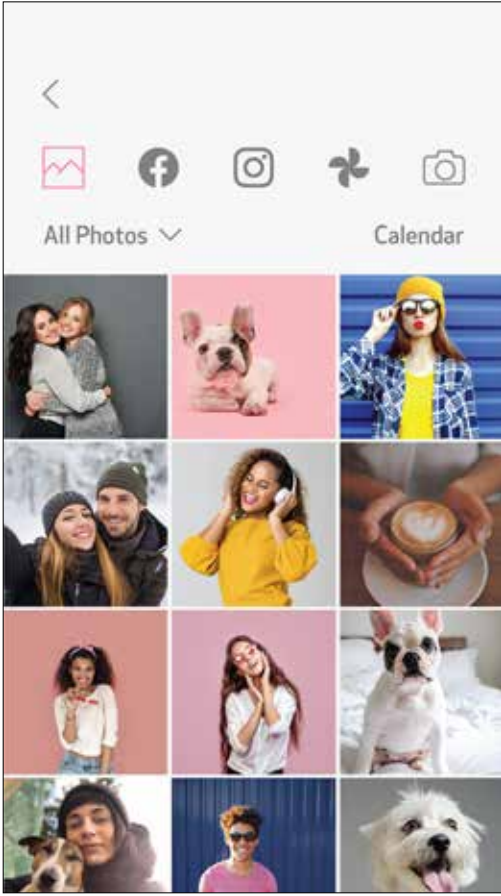
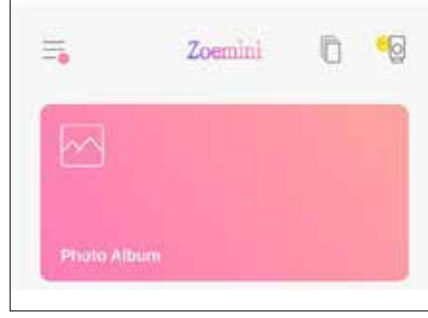

Tüm Fotoğraflar - Galeri

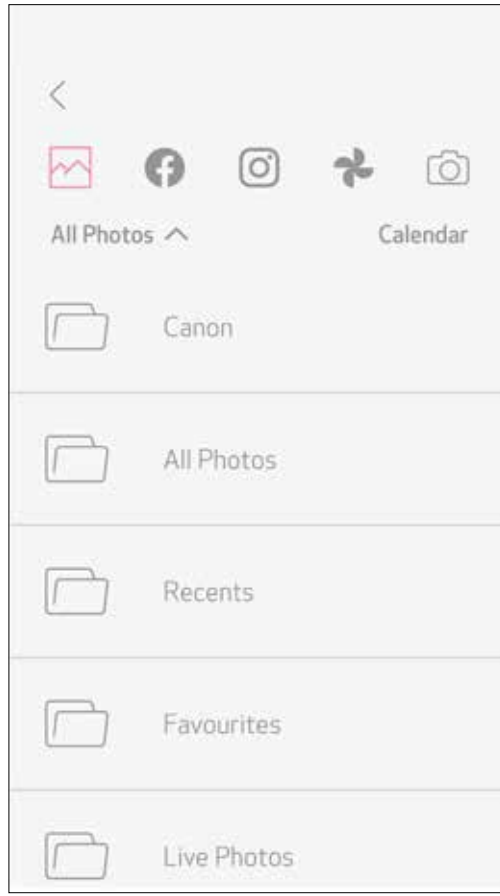

Klasöre Göre Filtreleme

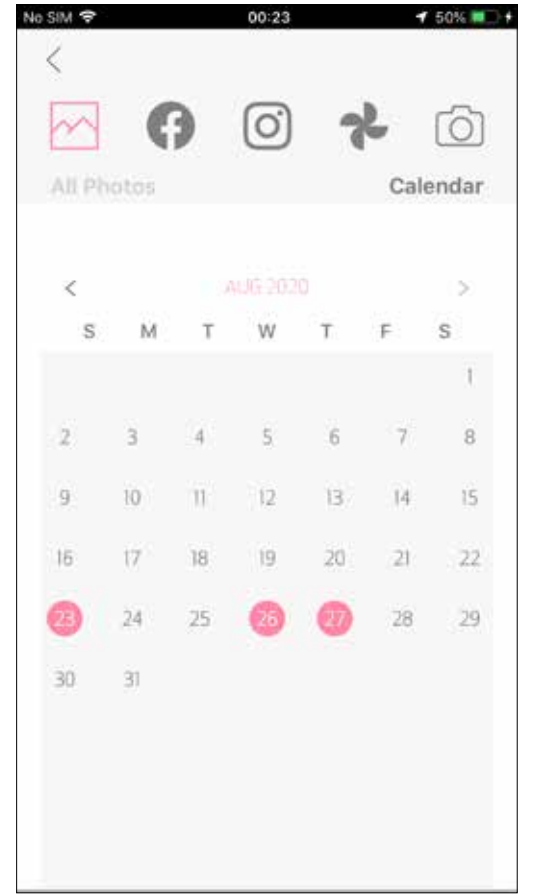

Tarihe Göre Arama

Çevrimiçi albümlerden de göz atabilirsiniz.

MİNİ PRİNT UYGULAMASINA FOTOĞRAF GÖNDERME

AYGITINIZIN FOTOĞRAF GALERİSİNDEKİ VEYA FİLM RULOSUNDAKİ BİR FOTOĞRAFI
CANON MİNİ PRİNT UYGULAMASINA GÖNDERİN

Android için

- ① Aygıtınızın Galerisindeki fotoğrafı bulun ve paylaş düğmesine dokununuz.
- ② Fotoğrafı düzenlemek ve yazdırmak üzere uygulamaya göndermek için Mini Print simgesine dokununuz.

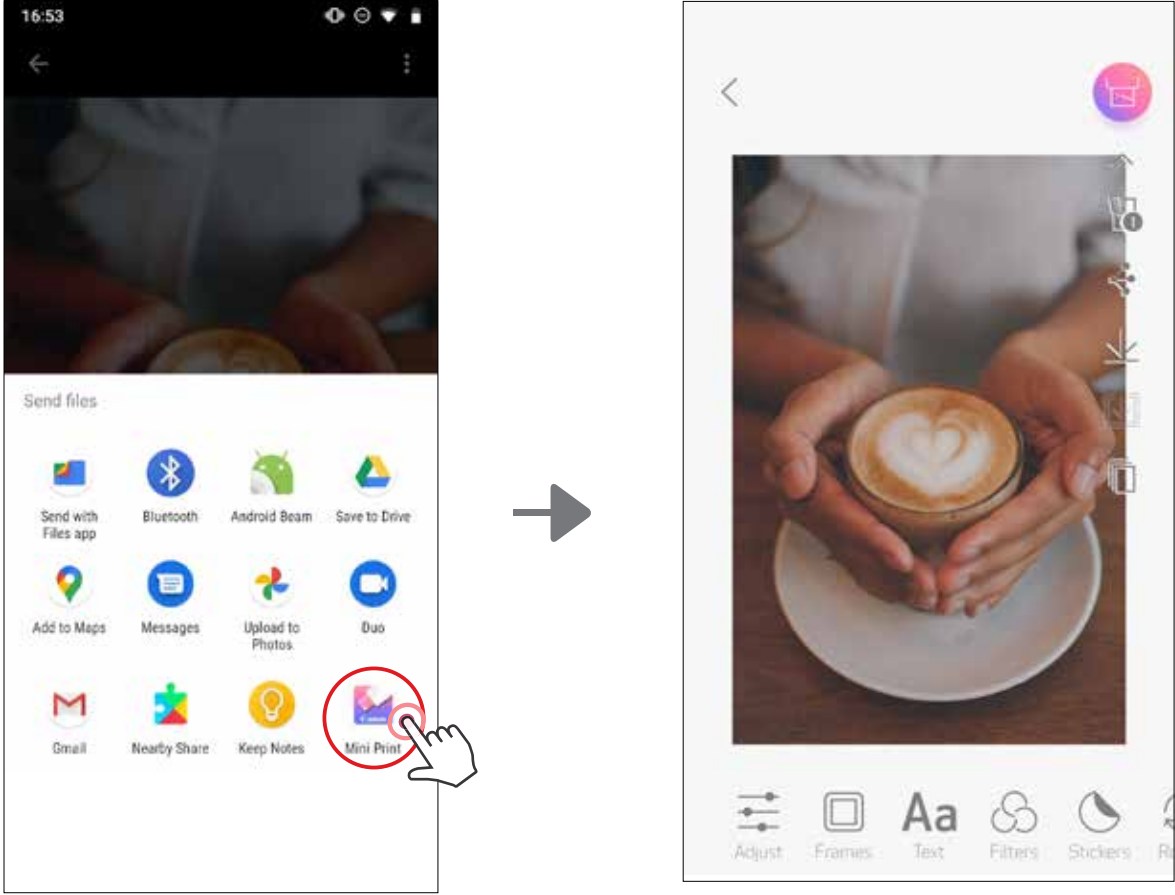

iOS için

- ① Aygıtınızın Galerisindeki fotoğrafı bulun ve paylaş düğmesine dokununuz.
- ② **SEÇENEK A** – Fotoğrafı düzenleyebileceğiniz ve yazdırabileceğiniz uygulama düzenleme ekranına göndermek için "Mini Print'te Aç" öğesine dokununuz.
- ③ **SEÇENEK B** – Fotoğrafı doğrudan yazdırma kuyruğuna göndermek için "Canon'da Yazdır" öğesine dokununuz.

Düzenleme Ekranı



Yazdırma Kuyruğu

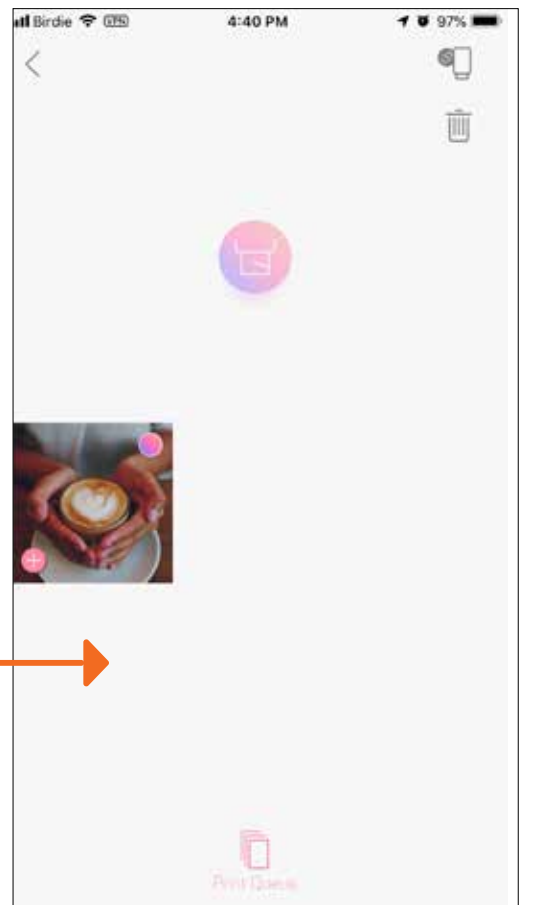

FOTOĞRAF DÜZENLEME

Filtreler, çıkartmalar, metinler ve diğer düzenleme seçenekleriyle görüntünüzü özelleştirebilirsiniz.

- ① Ekranınızın alt kısmındaki çubukta yer alan simgelere dokununuz.
- ② İstedığınız gibi özelleştirin.
- ③ Ekrandan çıkmadan önce değişikliklerinizi Kaydetmeyi, Paylaşmayı veya Yazdırmayı unutmayın.

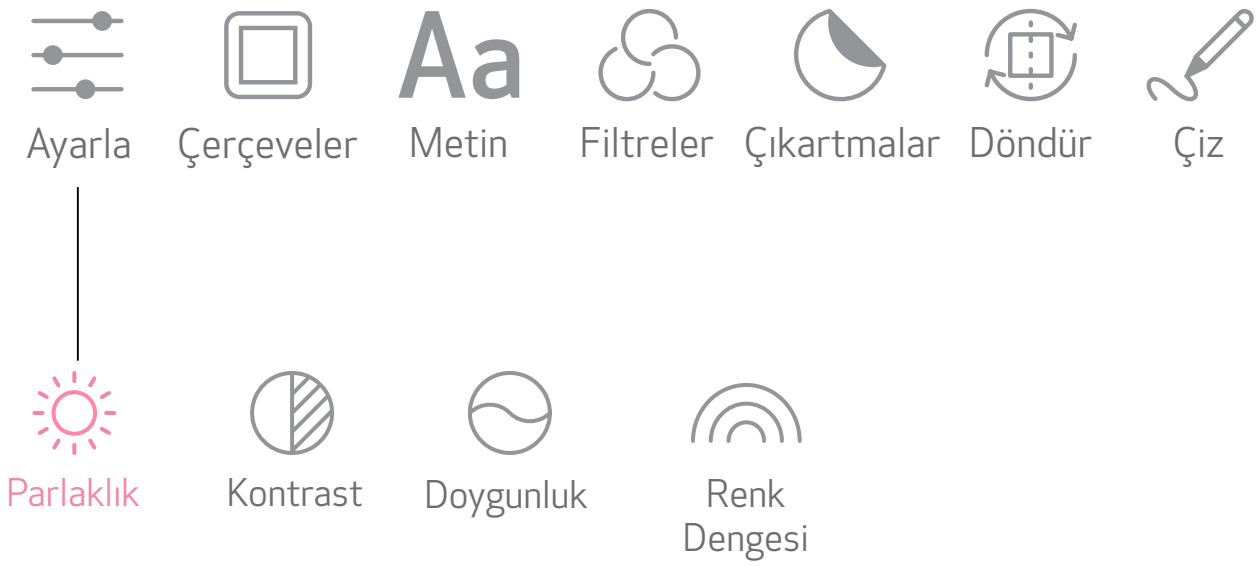
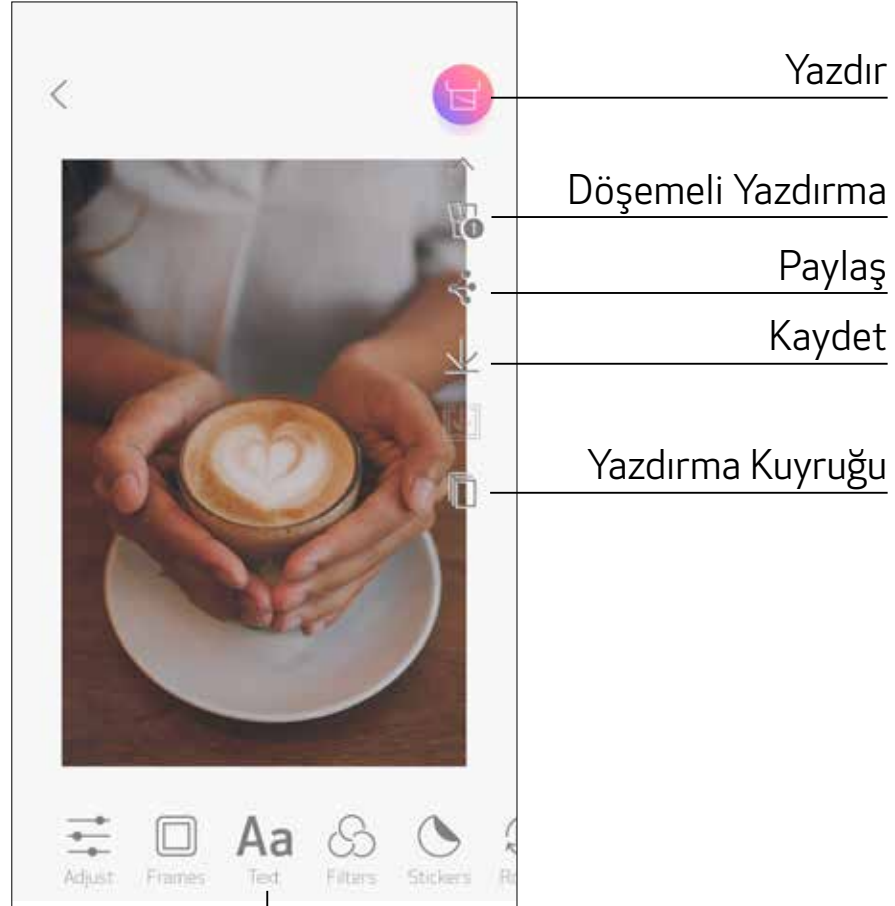

DÖŞEMELİ YAZDIRMAYI KULLANMA

Tek bir fotoğrafı birden fazla yaprak üzerine yazdırarak büyük bir döşemeli fotoğraf elde etmek için Döşemeli Yazdırma işlevini kullanın.

- ① Yazdırmaya hazır olduğunuzda  simgesine ve 2 x 2 veya 3 x 3 döşemeli yazdırma seçeneklerinden birine dokununuz. (Görüntünüzün nasıl bölüneceğini gösteren çizgiler gözükecektir.)

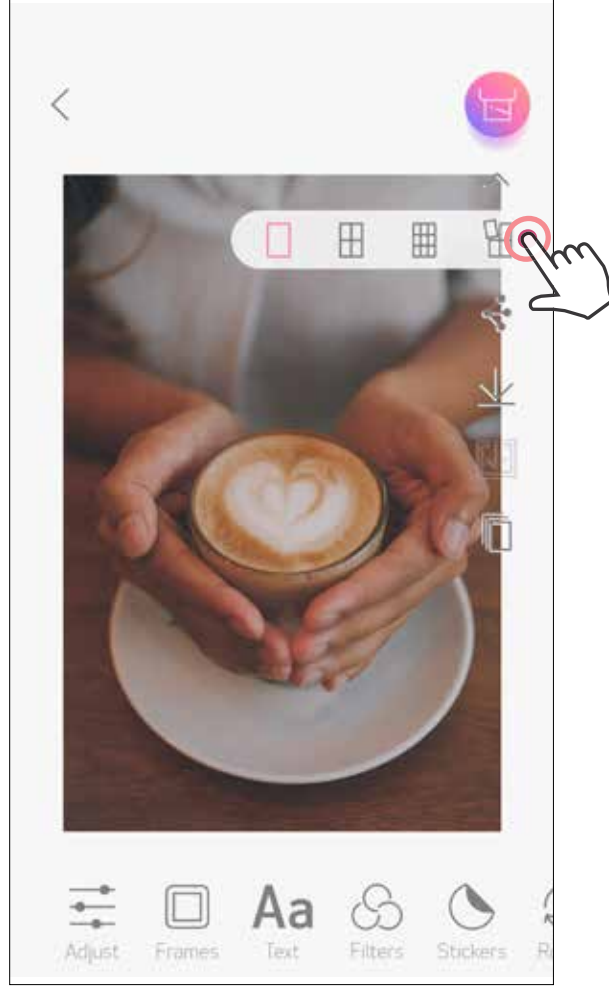

- ② Döşemeli yazdırma işleminiz için  simgesine dokununuz ve ardından daha büyük bir döşemeli yazdırma elde etmek için yazdırdıklarınızı bir araya getirin.



KOLAJ YAZDIRMAYI KULLANMA

2 x 3 yaprak üzerine en fazla 6 fotoğraf yazdırmak için Kolaj işlevini kullanın.

① Ana Ekran'da  simgesine dokununuz.



② Kolaja eklemek için fotoğraflara dokununuz. Seçilen fotoğrafların sayısı gösterilecektir.



③  simgesine basarak veya görüntü önizlemesinde sağdan sola kaydırarak farklı bir şablon seçebilirsiniz. Albüm çubuğunu aşağı kaydırarak önizlemeyi büyütmeniz de mümkündür.

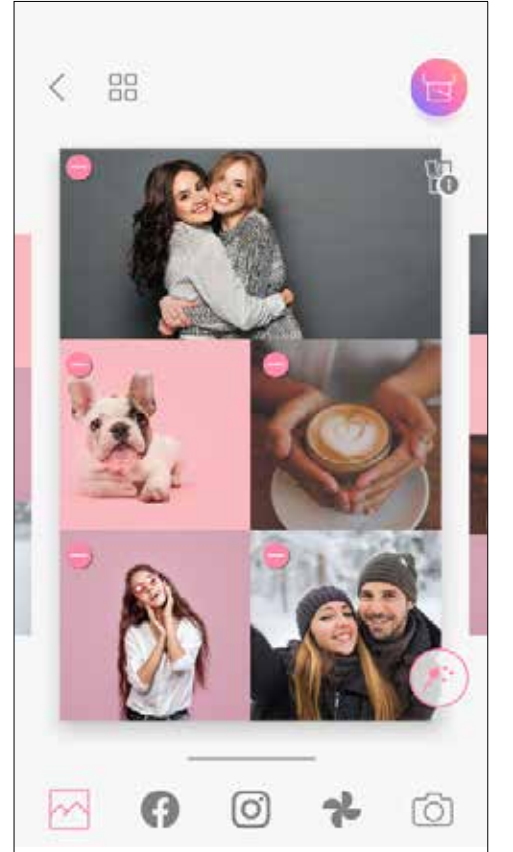
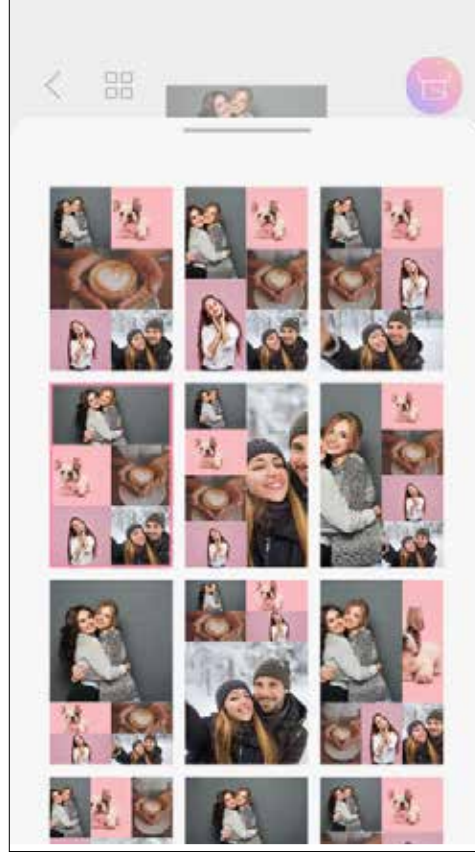

Baskı sayısı



④ Hoşunuza giden şablonu seçin ve  simgesine basarak düzenleme sayfasına gidin.

- ⑤ Kolajınızdaki görüntüleri istediğiniz gibi düzenleyin ve ayarlayın, ardından yazdırmak için , paylaşmak için  ve kaydetmek için  simgelerine dokununuz.

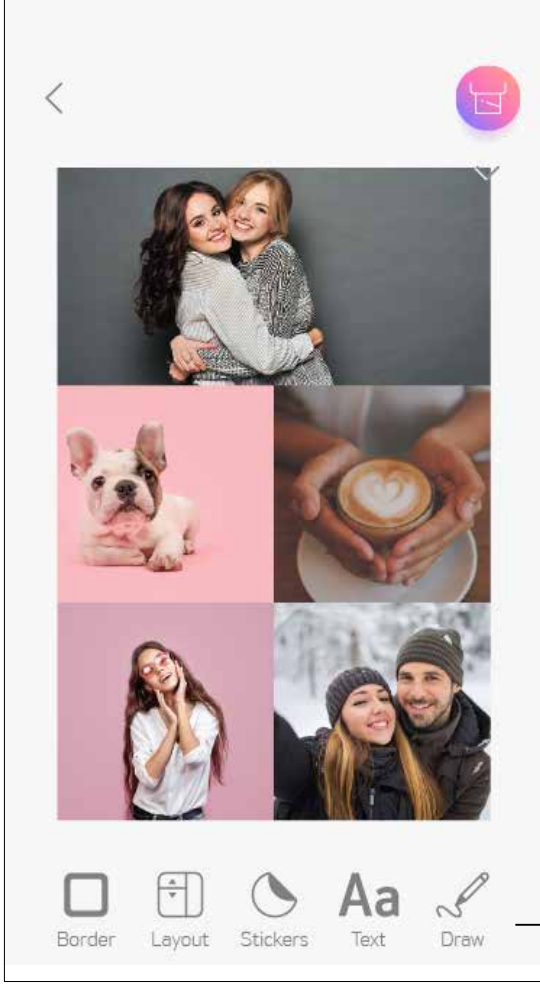

Kolaj

(Tam görüntü olarak düzenleyin)

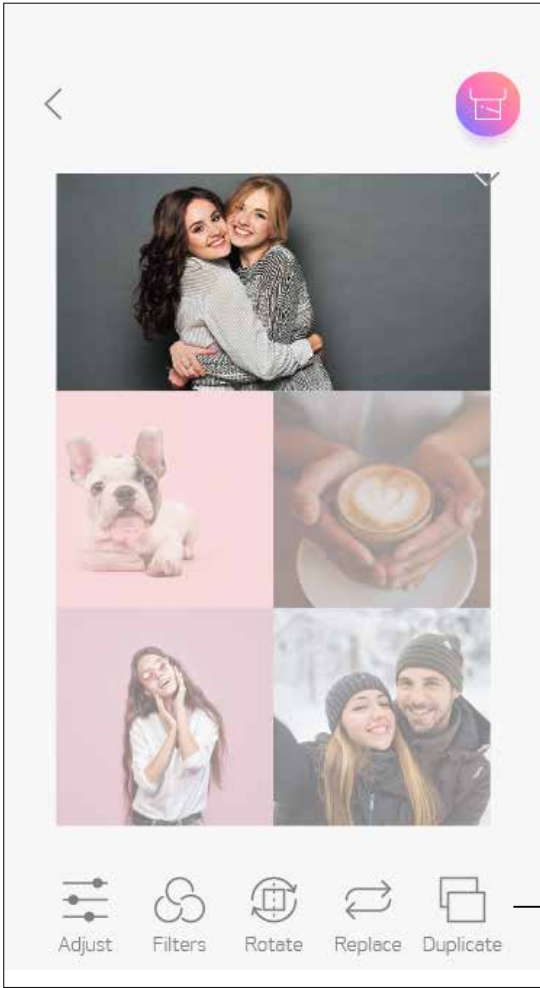

Kolaj

(Belirtilen görüntüyü düzenleyin)

ÖNCEDEN KESİLMİŞ ÇIKARTMA BASKISI

Fotoğrafı/metni daire şeklindeki çıkartmaya yazdırmak için Önceden kesilmiş çıkartma işlevini kullanın.

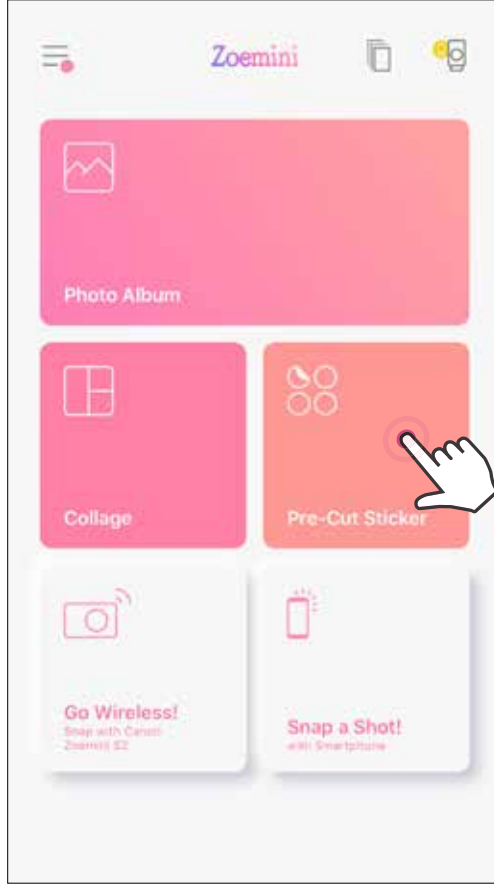

- 1 Ana Ekran'da  simgesine dokununuz.



- 2 Daire şeklindeki çıkartmaya eklemek için fotoğraflara dokununuz.

- 3 Önceden kesilmiş çıkartmayı düzenlemek için  simgesine basın.



- ④ Çıkartmanızdaki görüntüleri istediğiniz gibi ayarlayın ve ardından yazdırmak için , paylaşmak için  ve kaydetmek için  simgelerine dokununuz.

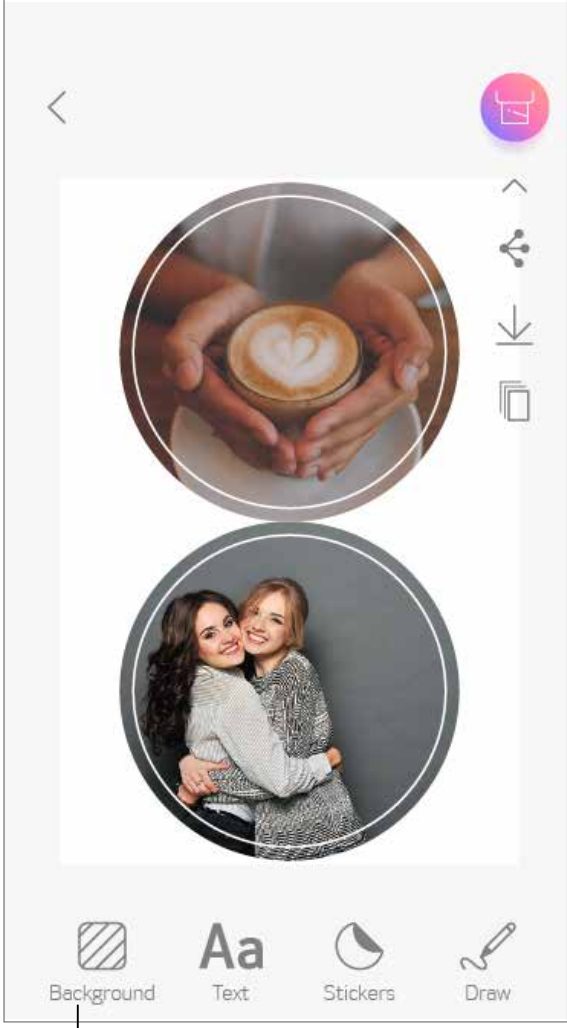

Önceden kesilmiş çıkartma
(Tam görüntü olarak düzenleyin)

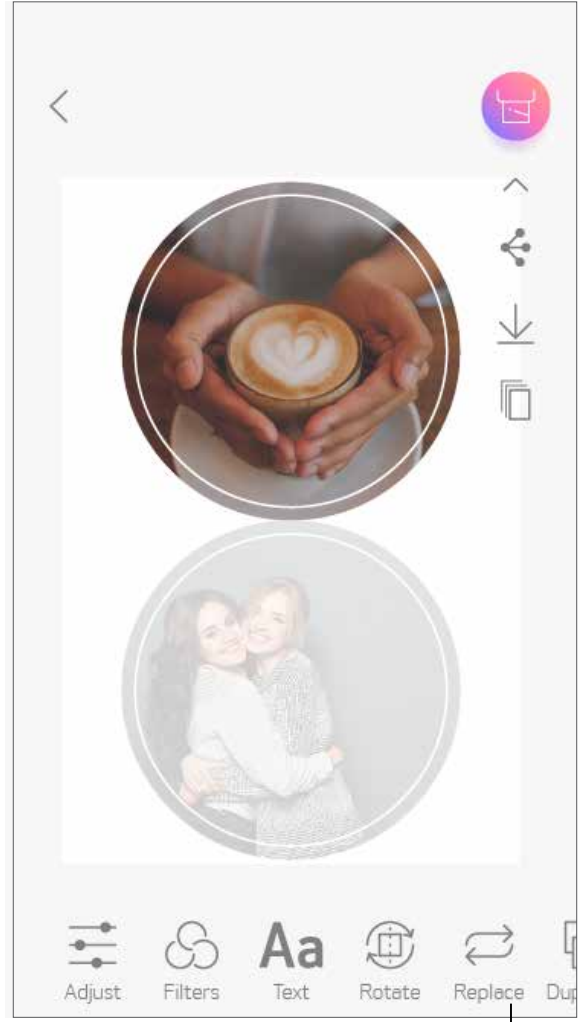

 **Aa**  
Arka plan Metin Çıkartmalar Çiz



Önceden kesilmiş çıkartma
(Belirtilen görüntüyü düzenleyin)



  **Aa**
Ayarlar Filtreler Metin
  
Döndür Değiştir Çoğalt

AKILLI TELEFON FOTOĞRAF MAKİNESİ

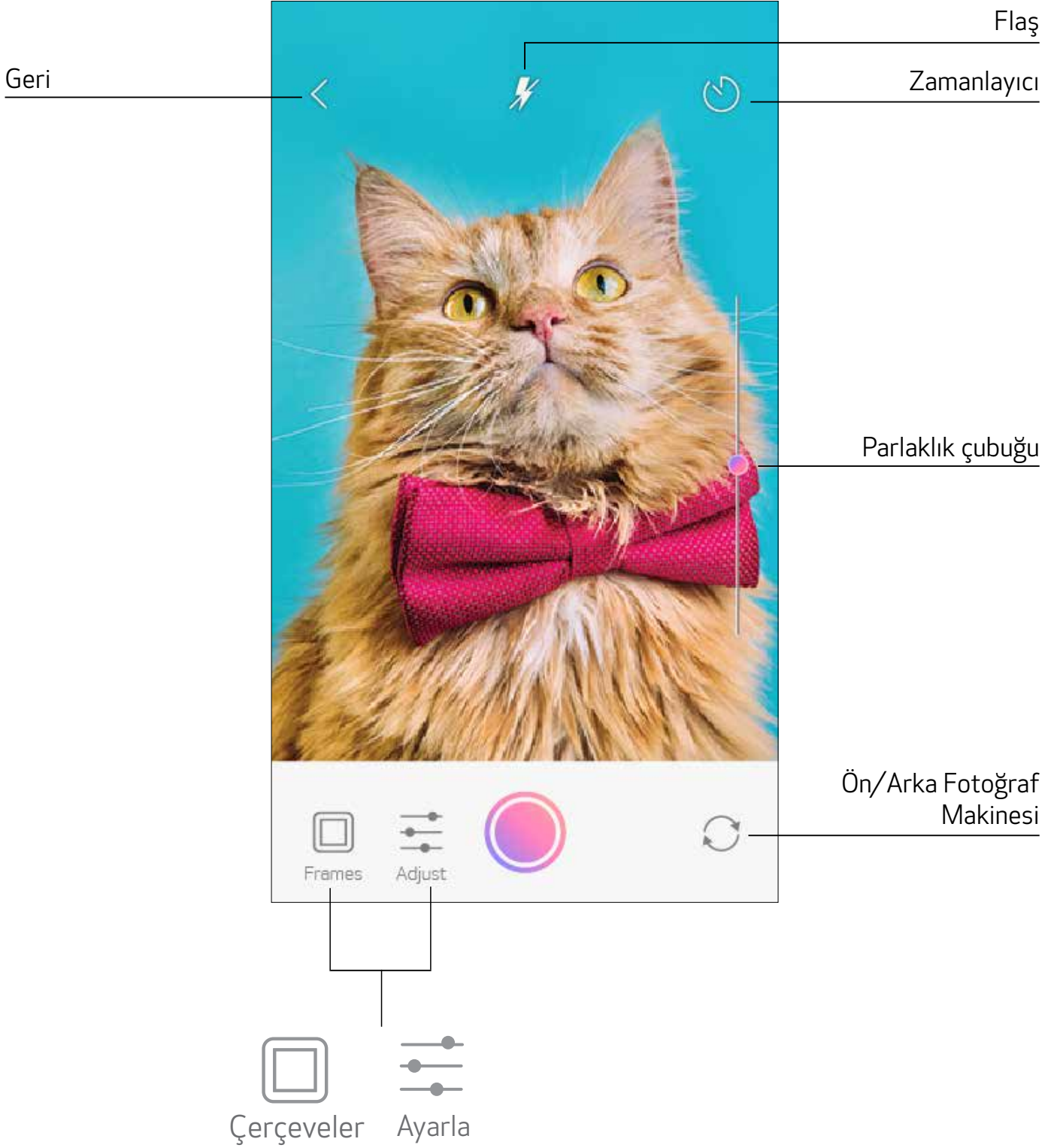
- ① Akıllı telefonunuzun fotoğraf makinesiyle fotoğraf çekmek için Ana Ekran'da  simgesine dokununuz. (İsteğe bağlı olarak efektli fotoğraflar çekmek için en alttaki simgelere dokununuz.)
- ② Fotoğraf çektikten sonra Yazdırma, Düzenleme, Paylaşma veya Kaydetme seçeneklerini kullanabilirsiniz.
- ③ Yazdırmak için  simgesine dokununuz.



ZOEMİNİ S2 MicroSD KARTTAN YAZDIRMA

- ① Ana Ekran'da "Kablosuza Geç!" ve ardından "microSD kart ile yazdır" öğelerine dokunun.
- ② Yazdırmak istediğiniz fotoğrafa dokunun ve ardından  simgesine basın.
- ③  simgesine basarak microSD karttaki fotoğrafı silmeniz de mümkündür.

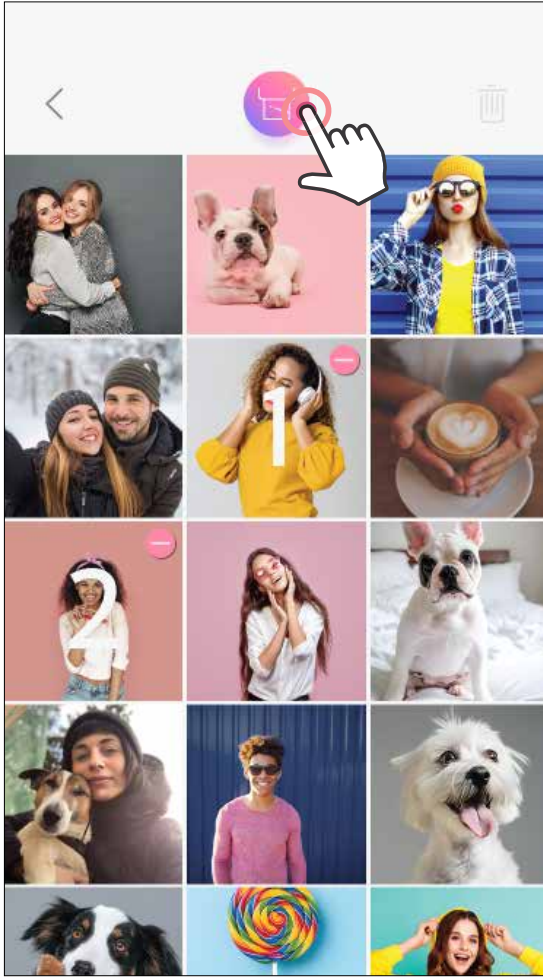

Yazdır

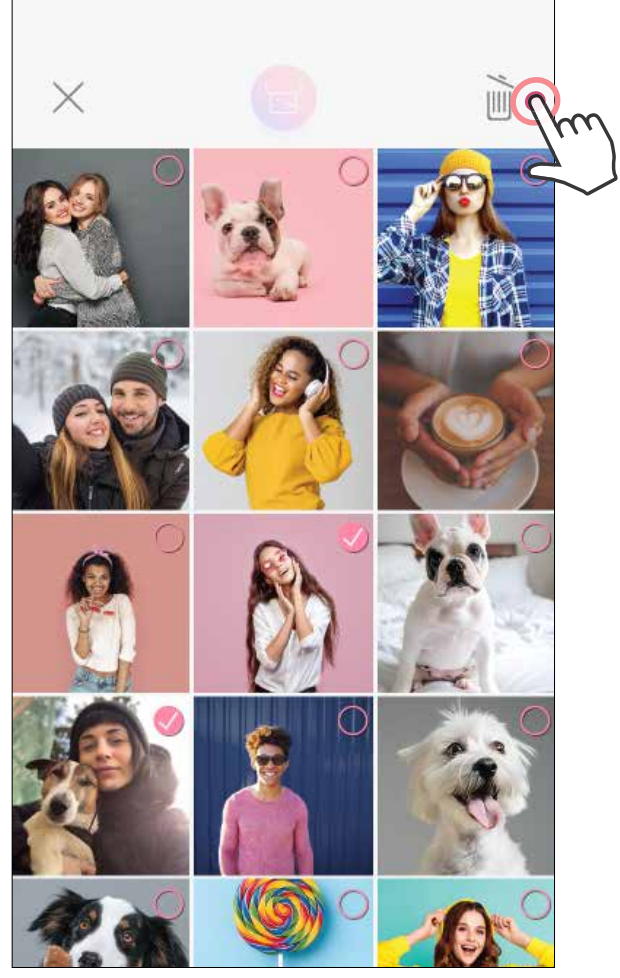



Sil

YAZDIRMA KUYRUĞU

Yazdırma kuyruğunuzu yönetmek için  simgesine dokunun.



Yazdırma kuyruğu sayfasında şunları yapabilirsiniz:

- ① Yazdırma kuyruğundan fotoğraf kaldırmak için  simgesine dokunun.
- ② Yazdırma sırasını değiştirmek için bir fotoğrafa basılı tutun ve sırasını yeniden konumlandırın.
- ③ Yazdırmak istemediğiniz fotoğrafa dokunun. Bir duraklatma işareti gösterilecektir.
- ④ Bir fotoğrafı çoğaltmak için  simgesine dokunun.

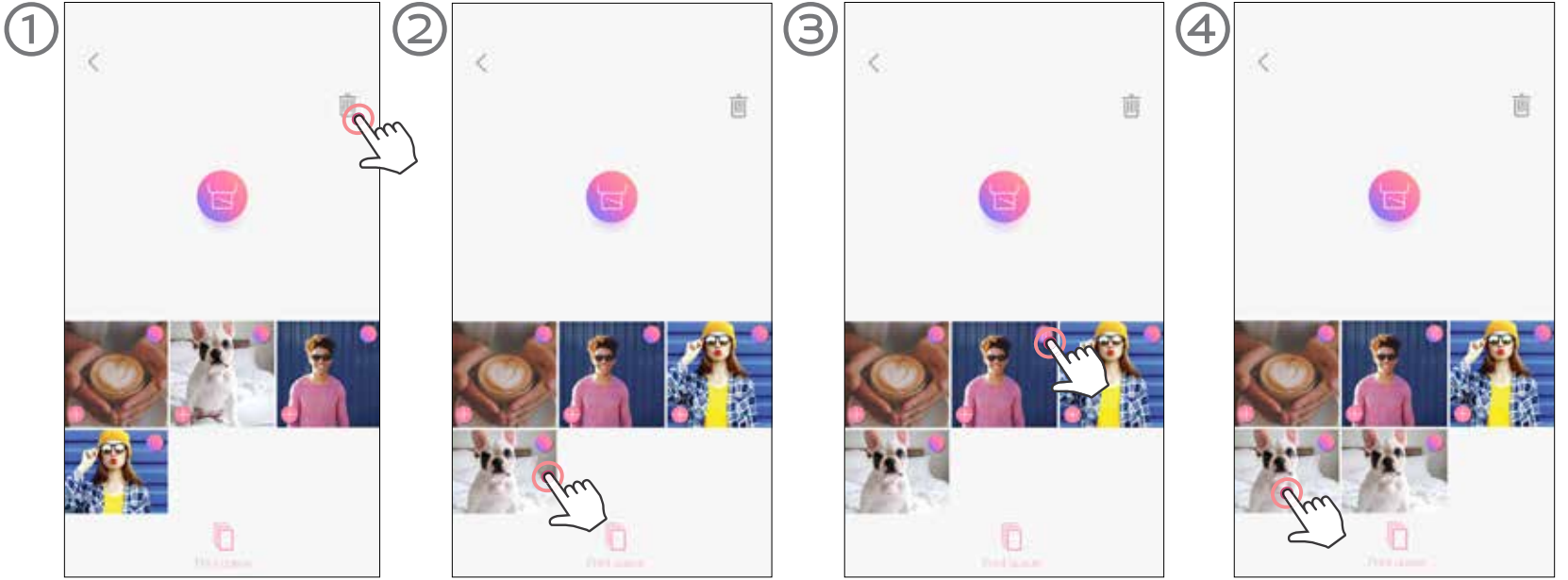

Yazdırma Kuyruğu Hakkında Not: Bir yazdırma işi gönderdiğinizde, yazıcınız açık veya bağlı değilse görüntünüz Yazdırma Kuyruğu'nda tutulur.

Yazdırma işini kuyruktan çıkarmak için yazıcınızı açın ve yeniden bağlayın. Kuyruktaki görüntüyü yazdırmak isteyip istemediğiniz sorulacaktır.

! NOT

- Mobil aygıtlarda renkleri göstermek için kullanılan "ekran teknolojisi", kağıt üzerine renk yazdırmak için kullanılan "yazdırma teknolojisinden" farklı olduğundan, yazdırılan görüntü ile asıl görüntü arasında farklılık ortaya çıkabilir. (Termal transfer yazdırma.)
- Yazdırma sırasında veya kağıt sıkıştığında kağıdı zorla çekerek çıkartmayın.
- Yazdırma sırasında üst kapağı açmayın. Bu, yazdırma kalitesini etkileyebilir.
- Yazıcının titremesi veya sallanması durumunda, fotoğraf yazdırma kalitesi etkilenebilir.

Canon

Aygıt düzgün çalışmıyorsa bu ürünü satın aldığınız satıcıyla veya www.canon-europe.com/support adresinden Canon Hizmet ve Destek birimiyle iletişime geçin.

SMART SHEET, ZINK Teknolojisi ve ZINK Ticari Markaları; ZINK Holdings LLC'ye aittir. Lisans ile kullanılmaktadır. Apple, Apple logosu, iPad, iPad Air, iPad Pro ve iPhone; Apple Inc.'in ABD ve diğer ülkelerde tescilli ticari markalarıdır. App Store, Apple Inc.'in bir hizmet markasıdır. iOS, ABD ve diğer ülkelerde Cisco'nun bir ticari veya tescilli ticari markasıdır ve lisans ile kullanılmaktadır. Android, Google Play ve Google Play logosu; Google LLC'nin ticari markalarıdır. Bluetooth, Bluetooth SIG'in tescilli ticari markasıdır. Wi-Fi, Wi-Fi Alliance'in tescilli ticari markasıdır. Diğer tüm üçüncü taraf ürün adları, marka adları ve logolar ilgili sahiplerinin ticari markalarıdır.